

# HEIKO

## KLIMATYZATOR INSTRUKCJA MONTAŻU

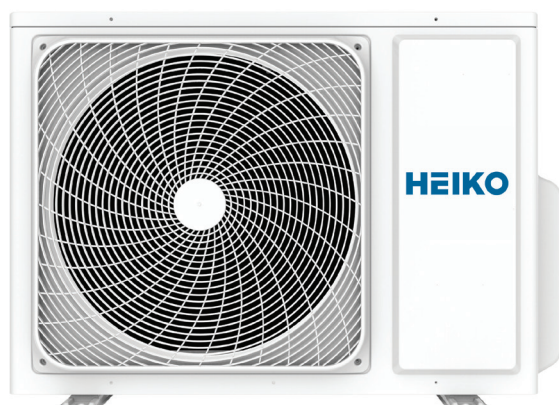

JZ025-C1  
JZ035-C1  
JZ050-C1  
JZ070-B1  
JZ070-C1

Przed montażem urządzenia należy dokładnie przeczytać niniejszą instrukcję.

Urządzenie wypełnione jest czynnikiem R32.

Instrukcję należy zachować na przyszłość.

Producent: Qingdao Haier Air Conditioner General Co, Ltd.

0010598421



POLSKI

English



# Spis treści

Ostrzeżenie .....	1
Wymagania dotyczące załadunku i rozładunku, zarządzania transportem i przechowywania..	3
Instrukcje montażu .....	3
Procedury przenoszenia.....	7
Instrukcje konserwacji .....	7
Złomowanie i odzysk .....	10
Rysunki montażowe urządzenia wewnętrznego/zewnętrznego .....	12
Środki ostrożności .....	13
Przeczytać przed montażem .....	17
Procedura montażu .....	20
Rozwiązywanie problemów z urządzeniem zewnętrznym.....	25



Przed rozpoczęciem użytkowania urządzenia należy dokładnie zapoznać się ze środkami ostrożności zamieszczonymi w niniejszej instrukcji.



Urządzenie wypełnione jest R32.

Przechowywać niniejszą instrukcję w miejscu łatwo dostępnym dla użytkownika.

## OSTRZEŻENIE:

- ▲ Należy poprosić sprzedawcę lub wykwalifikowany personel o przeprowadzenie prac montażowych. Nie należy próbować instalować klimatyzator samodzielnie. Nieprawidłowy montaż może spowodować wyciek wody, porażenie prądem, pożar lub wybuch.
- ▲ Należy zamontować klimatyzator zgodnie z instrukcjami zawartymi w niniejszej instrukcji montażu.
- ▲ Należy stosować wyłącznie określone akcesoria i części do prac instalacyjnych.
- ▲ Klimatyzator należy zamontować na solidnej podstawie, która wytrzyma ciężar urządzenia.
- ▲ Prace elektryczne należy wykonywać zgodnie z odpowiednimi przepisami lokalnymi i krajowymi oraz zgodnie z instrukcjami podanymi w niniejszej instrukcji montażu. Należy koniecznie stosować oddzielne źródło zasilania. Metoda okablowania powinna być zgodna z lokalną normą okablowania. Przewód połączeniowy powinien być typu H07RN-F.
- ▲ Stosować przewód o odpowiedniej długości. Nie należy stosować skrętki, uszkodzonych przewodów ani przedłużaczy, ponieważ mogłyby to spowodować przegrzanie się instalacji, porażenie prądem elektrycznym, pożar lub wybuch.
- ▲ Wszystkie przewody muszą mieć europejski certyfikat autentyczności. W czasie instalacji, podczas odłączania kabli łączących, należy odłączyć przewód uziemiający w ostatniej kolejności.
- ▲ Jeżeli w trakcie montażu dojdzie do wycieku czynnika chłodniczego w stanie gazowym, należy niezwłocznie przewietrzyć otoczenie instalacji. W wyniku kontaktu czynnika chłodniczego z ogniem może dojść do wydzielania się toksycznych gazów, a następnie do wybuchu.
- ▲ Po zakończeniu instalacji należy pod kątem szczelności w celu wykrycia ewentualnych wycieków czynnika chłodniczego.
- ▲ Podczas montażu lub przenoszenia klimatyzatora należy odpowietrzyć układ czynnika chłodniczego i uważać, aby nie dostały się do niego substancje inne niż wymagany czynnik chłodniczy (R32).
- ▲ Należy upewnić się, że uziemienie klimatyzatora zostało wykonane prawidłowo i jest niezawodne. Uziemienia nie wolno wykonywać za pośrednictwem przewodów rurowych instalacji przyłączeniowych, przewodu piorunochronu ani uziemienia instalacji telefonicznej. Niedokładne uziemienie może być przyczyną porażenia prądem elektrycznym.
- ▲ Należy zainstalować detektor prądu upływowego (ELCB) w wykonaniu przeciwwybuchowym.
- ▲ Wyłącznik klimatyzatora powinien być wyłącznikiem pełnobiegunowym w wykonaniu przeciwwybuchowym odcinającym wszystkie bieguny. Odległość między dwoma kontaktami powinna wynosić co najmniej 3 mm. Takie urządzenia odłączające powinny być wbudowane w okablowanie.
- ▲ Nie wolno przyspieszać procesu odszraniania ani czyszczyć urządzenia w sposób inny niż przewidziany przez producenta.
- ▲ Urządzenie musi być przechowywane w pomieszczeniu wolnym od źródeł zapłonu w urządzeniach pracujących w trybie ciągłym (np. otwartych płomieni, działających kuchenek gazowych lub elektrycznych grzejników), przy czym promień obszaru przechowywania urządzenia powinien być nie mniejszy niż 2,5 m.
- ▲ Urządzenia nie wolno dziurawić ani palić.
- ▲ Należy pamiętać, że czynnik chłodniczy nie może wydzielać nieprzyjemnego zapachu.
- ▲ Urządzenie wymaga instalacji, eksploatacji i przechowywania w pomieszczeniu, którego powierzchnia przekracza 3 m<sup>2</sup>. Pomieszczenie powinno być dobrze wentylowane.
- ▲ Należy przestrzegać krajowych przepisów dotyczących gazów.
- ▲ Urządzenie jest przeznaczone do użytku przez dzieci powyżej 8 roku życia i osoby o ograniczonych zdolnościach fizycznych, sensorycznych lub umysłowych, lub osoby nieposiadające odpowiedniego doświadczenia i odpowiedniej wiedzy, jeżeli nad ich bezpieczeństwem będzie czuwała osoba odpowiedzialna za ich bezpieczeństwo lub zostały one przeszkolone z zakresu bezpiecznej obsługi urządzenia i rozumieją zagrożenia związane z tą obsługą. Nie wolno pozwalać dzieciom na zabawę klimatyzatorem. Czyszczenie i konserwacja nie mogą być wykonywane przez dzieci.
- ▲ Klimatyzator nie może zostać wyrzucony ani zełomowany. W razie zaistnienia potrzeby zełomowania urządzenia należy skontaktować się z działem obsługi klienta firmy Heiko, aby uzyskać prawidłowe metody usuwania urządzenia.
- ▲ Połączenia mechaniczne i kielichowe do wielokrotnego użytku nie są dozwolone wewnątrz pomieszczeń.

# ! UWAGA:

- ▲ Nie wolno montować klimatyzatora w miejscu, w którym występuje ryzyko wycieku gazów łatwopalnych. W razie wycieku gazu gromadzenie się go w otoczeniu klimatyzatora może stwarzać zagrożenie pożarem.
- ▲ Dokręcić nakrętkę połączenia kielichowego metodą podaną w dokumentacji, np. kluczem dynamometrycznym. Po dłuższej eksploatacji zbyt mocne dokręcenie nakrętki połączenia kielichowego może spowodować wyciek czynnika chłodniczego.
- ▲ Należy podjąć odpowiednie środki, aby zapobiec wykorzystywaniu urządzenia zewnętrznego przez małe zwierzęta jako schronienia. Kontakt małych zwierząt z częściami elektrycznymi może doprowadzić do uszkodzeń, powstania dymu lub pożaru.
- ▲ Należy poinformować użytkownika, że obszar wokół urządzenia należy utrzymywać w czystości.
- ▲ Temperatura czynnika chłodniczego w obiegu będzie wysoka, należy zatem zwrócić uwagę na to, aby przewody elektryczne łączące urządzenia były prowadzone z dala od przewodów miedzianych, które nie są izolowane termicznie.
- ▲ Wszelkie prace z użyciem czynnika chłodniczego, w tym napełnianie i opróżnianie instalacji oraz utylizacja czynnika, mogą wykonywać wyłącznie osoby wykwalifikowane.

## ZGODNOŚĆ MODELI Z NORMAMI UNII EUROPEJSKIEJ

Klimat: T1 Napięcie: 230V

WE

Wszystkie produkty są zgodne z następującymi przepisami europejskimi:

2014/53/EU(RED) 2014/517/EU(F-GAS) 2010/30/EU(ENERGY)  
2009/125/EC(ENERGY) 2006/1907/EC(REACH)

RoHS

Produkty spełniają wymagania dyrektywy Parlamentu Europejskiego i Rady 2011/65/UE w sprawie ograniczenia stosowania niektórych niebezpiecznych substancji w sprzęcie elektrycznym i elektronicznym (Dyrektywa RoHS UE)

WEEE

Zgodnie z dyrektywą 2012/19/WE Parlamentu Europejskiego niniejszym informujemy użytkowników o wymogach utylizacji zużytego sprzętu elektrycznego i elektronicznego.

WYMAGANIA DOTYCZĄCE UTYLIZACJI:



Państwa produkt klimatyzacyjny jest oznaczony tym symbolem. Oznacza to, że urządzenia elektryczne i elektroniczne nie powinny być wrzucane do pojemnika wraz z niesegregowanymi odpadami z gospodarstwa domowego.

Nie należy próbować samodzielnie demontować systemu: demontaż systemu klimatyzacyjnego, odzyskiwanie czynnika chłodniczego, oleju lub innych części, może być wykonany wyłącznie przez wykwalifikowany personel zgodnie z odpowiednimi lokalnymi i krajowymi przepisami prawnymi. W celu serwisowania, demontażu i utylizacji klimatyzatorów należy użyć specjalistycznego sprzętu. Zapewniając prawidłową utylizację urządzenia, użytkownicy przyczyniają się do ograniczenia ryzyka wystąpienia potencjalnych zagrożeń dla środowiska i ludzkiego zdrowia. Aby uzyskać więcej informacji, należy skontaktować się z instalatorem lub organami władz lokalnych. Baterie znajdujące się w pilocie należy usunąć i utylizować oddzielnie zgodnie z odpowiednimi lokalnymi i krajowymi przepisami prawnymi.

WIFI

- maksymalna moc transmisji bezprzewodowej (20dBm)
- zakres częstotliwości transmisji bezprzewodowej (2400-2483,5 MHz)

## WAŻNE INFORMACJE DOTYCZĄCE CZYNNIKA CHŁODNICZEGO

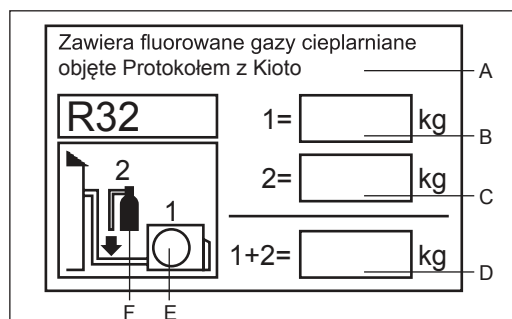

Niniejszy produkt zawiera fluorowane gazy cieplarniane objęte Protokołem z Kioto. Nie uwalniać do atmosfery.

Rodzaj czynnika chłodniczego: R32

GWP = potencjał tworzenia efektu cieplarnianego

Należy wypełnić nieusuwalnym tuszem

- 1 fabryczny załadunek czynnika chłodniczego do produktu
- 2 dodatkową ilość czynnika chłodniczego dodaną podczas instalowania klimatyzatora
- 1+2 łączna ilość czynnika chłodniczego podana na etykiecie dołączonej do produktu.

Wartość GWP\* = 675

$tCO_2 = (1+2) \times 3 / 1000$

Model	Fabryczna ilość czynnika (kg)	Ekwiwalent CO2 (t)
JZ025-C1	0.46	0.31
JZ035-C1	0.50	0.34
JZ050-C1	0.90	0.61
JZ070-B1	1.2	0.81
JZ070-C1	1.2	0.81

Etykiety należy przykleić w bliskiej odległości od zasilania produktu (np. wewnątrz osłony zaworu odcinającego).

- A zawiera fluorowane gazy cieplarniane objęte Protokołem z Kioto
- B fabryczne napełnienie czynnikiem chłodniczym: zob. tabliczka znamionowa urządzenia
- C dodatkowa ilość czynnika chłodniczego dodana podczas instalowania klimatyzatora
- D całkowite napełnienie klimatyzatora
- E urządzenie zewnętrzne
- F butla z czynnikiem chłodniczym i przewód do napełniania

## Wymagania dotyczące załadunku i rozładunku, zarządzania transportem i przechowywania

### • Wymagania dotyczące załadunku i rozładunku

- 1) Podczas załadunku i rozładunku produkty muszą być ostrożnie przenoszone.
- 2) Nieprawidłowe obchodzenie się z urządzeniem, tj. kopanie urządzenia, rzucanie nim, upuszczanie go, a także uderzanie, ciągnięcie i przetaczanie urządzenia, jest zabronione.
- 3) Pracownicy zajmujący się załadunkiem i rozładunkiem muszą przejść niezbędne szkolenia w zakresie potencjalnych zagrożeń spowodowanych przez nieprawidłowe obchodzenie się z urządzeniem.
- 4) Gaśnice proszkowe lub inne odpowiednie urządzenia gaśnicze, których okres ważności jeszcze nie upłynął, muszą znajdować się w miejscu załadunku i rozładunku.
- 5) Nieprzeszkolony personel nie może być zaangażowany w załadunek i rozładunek klimatyzatora, w którym stosuje się łatwopalne czynniki chłodnicze.
- 6) Przed załadunkiem i rozładunkiem należy podjąć środki antystatyczne. Nie można prowadzić rozmów telefonicznych podczas załadunku i rozładunku.
- 7) Palenie tytoniu i otwarty ogień nie są dozwolone w pobliżu klimatyzatora.

### • Wymagania dotyczące zarządzania transportem

- 1) Maksymalną objętość transportowanych produktów gotowych określa się zgodnie z przepisami prawa.
- 2) Pojazdy używane do transportu powinny być użytkowane zgodnie z obowiązującymi przepisami.
- 3) Transport odsłoniętych butli z czynnikiem chłodniczym oraz produktów jest zabroniony.
- 4) Osłona przeciwdeszczowa lub podobny materiał ochronny pojazdów transportowych powinien być trudnopalny.
- 5) Urządzenie ostrzegające o wyciekach łatwopalnego czynnika chłodniczego powinno zostać zainstalowane wewnątrz zamkniętego przedziału ładunkowego.
- 6) Urządzenie antystatyczne powinno znajdować się wewnątrz przedziału ładunkowego pojazdów transportowych.
- 7) Gaśnice proszkowe lub inne odpowiednie urządzenia gaśnicze, których okres ważności jeszcze nie upłynął, muszą znajdować się w kabinie kierowcy.
- 8) Pomarańczowo-białe lub czerwono-białe paski odblaskowe należy nakleić po bokach i z tyłu pojazdów transportowych, aby przypomnieć kierowcom innych pojazdów o zachowaniu odpowiedniej odległości.
- 9) Pojazdy transportowe muszą poruszać się ze stałą prędkością, unikając przy tym gwałtownego przyspieszania/zwalniania.
- 10) Materiały palne lub elektrostatyczne nie mogą być transportowane jednocześnie.
- 11) Należy unikać obszarów o wysokiej temperaturze podczas transportu; w przypadku gdy temperatura wewnątrz przedziału ładunkowego jest zbyt wysoka, należy podjąć niezbędne czynności obniżające temperaturę.

### • Wymagania dotyczące przechowywania

- 1) Opakowanie wykorzystywane do przechowywania używanego sprzętu musi uniemożliwiać wyciek czynnika chłodniczego z powodu mechanicznego uszkodzenia sprzętu znajdującego się w jego wnętrzu.
- 2) Maksymalna ilość urządzeń, które mogą być przechowywane razem, powinna być ustalana zgodnie z lokalnymi przepisami.

## Instrukcje montażu

- Środki ostrożności podczas montażu

### OSTRZEŻENIE!

- ★ Powierzchnia pomieszczenia, w którym ma zostać zamontowane urządzenie wykorzystujące czynnik chłodniczy R32, nie może być mniejsza niż powierzchnia minimalna określona w poniższej tabeli, aby uniknąć potencjalnych problemów związanych z bezpieczeństwem z powodu przekroczenia dopuszczalnego stężenia czynnika chłodniczego w pomieszczeniu spowodowanego wyciekami czynnika chłodniczego z układu chłodniczego urządzenia wewnętrznego.
- ★ Po zamocowaniu wylotu rogowego przewodów łączących wylot ten nie może zostać ponownie użyty (ryzyko niekorzystnego wpływu na szczelność).
- ★ Cały przewód przyłączeniowy powinien być używany dla urządzenia wewnętrznego/zewnętrznego zgodnie z wymaganiami określonymi w specyfikacji technologicznej procesu montażu i instrukcji obsługi.

### Minimalna powierzchnia pomieszczenia

Typ	LFL kg/m <sup>3</sup>	hv m	Całkowita masa ładunku/kg						
			Minimalna powierzchnia pomieszczenia/m <sup>2</sup>						
R32	0,306		1,224	1,836	2,448	3,672	4,896	6,12	7,956
		0,6		29	51	116	206	321	543
		1,0		10	19	42	74	116	196
		1,8		3	6	13	23	36	60
		2,2		2	4	9	15	24	40

### Maksymalna ilość czynnika chłodniczego (M)

Model urządzenia	M kg
JZ025-C1	0,66
JZ035-C1	0,70
JZ050-C1	1,30
JZ070-B1	1,6
JZ070-C1	1,6

## • Świadomość bezpieczeństwa

1. Procedury: Urządzenie powinno być obsługiwane zgodnie z kontrolowanymi procedurami, aby zminimalizować prawdopodobieństwo wystąpienia ryzyka.
2. Obszar: Obszar powinien być odpowiednio podzielony i odizolowany; należy unikać obsługi urządzenia w zamkniętej przestrzeni.  
Przed uruchomieniem układu chłodniczego lub przed rozpoczęciem prac stwarzających zagrożenie pożarowe należy zapewnić wentylację lub otworzyć pomieszczenie.
3. Kontrola na miejscu: Należy sprawdzić czynnik chłodniczy.
4. Ochrona przeciwpożarowa: Gaśnica powinna znajdować się w pobliżu; źródło ognia i wysoka temperatura są zabronione; należy umieścić znak „Zakaz palenia”.

## • Kontrola podczas rozpakowywania

1. Urządzenie wewnętrzne: Azot jest przechowywany w szczelnie zamkniętym opakowaniu podczas dostawy urządzeń wewnętrznych (wewnątrz parownika); po rozpakowaniu w pierwszej kolejności należy sprawdzić czerwony znak na górze zielonej plastikowej zaślepki uszczelniającej na przewodach powietrza parownika urządzenia wewnętrznego. Jeżeli znak jest podniesiony, azot jest nadal szczelnie zamknięty. Następnie należy nacisnąć czarną plastikową zaślepkę uszczelniającą na połączeniu rur parownika transportujących ciecz urządzenia wewnętrznego, aby sprawdzić, czy azot nadal występuje. Jeżeli azot nie jest rozpylony, urządzenie wewnętrzne jest narażone na przeciek i zabroniona jest instalacja.
2. Urządzenie zewnętrzne: Sprzęt do wykrywania nieszczelności powinien znajdować się w opakowaniu urządzenia zewnętrznego w celu sprawdzenia, czy nie występuje wyciek czynnika chłodniczego. W przypadku stwierdzenia wycieku czynnika chłodniczego instalacja jest zabroniona i urządzenie zewnętrzne powinno zostać dostarczone do działu konserwacji.

## • Kontrola środowiska montażu

1. Sprawdzana powierzchnia pomieszczenia nie może być mniejsza niż powierzchnia określona na znaku ostrzegawczym urządzenia wewnętrznego.
2. Kontrola otoczenia miejsca montażu: Urządzenie zewnętrzne klimatyzatorów wykorzystujących łatwopalne czynniki chłodnicze nie może być zainstalowane w zamkniętym pomieszczeniu.
3. Należy unikać źródeł zasilania, przełączników lub innych artykułów wysokotemperaturowych, takich jak źródło ognia i grzałka oleju, poniżej urządzenia wewnętrznego.
4. Zasilacz powinien być wyposażony w przewód uziemiający i powinien być uziemiony w sposób niezawodny.
5. Podczas przebijania ściany za pomocą wiertarki elektrycznej, niezależnie od tego, czy wbudowane przewody wodne/elektryczne/ gazowe zostały zaprojektowane w otworze wstępnie ustalonym przez użytkownika, należy je sprawdzić odpowiednio wcześniej. Zaleca się, aby zarezerwowane otwory przelotowe w ścianie były wykorzystywane w jak największym stopniu.

## • Zasady bezpieczeństwa montażu

1. Należy zapewnić właściwą wentylację w miejscu montażu (drzwi i okna powinny być otwarte).
2. Zabronione są źródła otwartego ognia i źródła ciepła o wysokiej temperaturze (w tym spawanie, palenie i używanie pieca) w zasięgu łatwopalnego czynnika chłodniczego.
3. Należy podjąć środki antystatyczne, takie jak noszenie odzieży bawełnianej i rękawic bawełnianych.
4. Miejsce montażu powinno zapewniać wygodę podczas montażu lub konserwacji i nie może przylegać do źródła ciepła ani do łatwopalnego środowiska.
5. W przypadku wycieku czynnika chłodniczego z urządzenia wewnętrznego podczas montażu zawór urządzenia zewnętrznego powinien zostać natychmiast zamknięty, okna powinny zostać otwarte, a cały personel należy ewakuować. Po usunięciu wycieku czynnika chłodniczego środowisko wewnątrz pomieszczenia należy zbadać pod kątem stężenia czynnika chłodniczego. Dalsze prace są zabronione, dopóki nie zostanie zapewniony odpowiedni poziom bezpieczeństwa.
6. W przypadku uszkodzenia produktu należy go dostarczyć do punktu serwisowego. Spawanie rurociągów czynnika chłodniczego w miejscu użytkownika jest zabronione.
7. Miejsce montażu powinno zapewniać wygodę podczas montażu lub konserwacji. Nie należy blokować wlotu/wylotu powietrza urządzenia wewnętrznego/zewnętrznego, a także należy unikać montażu urządzeń elektrycznych, wyłączników zasilania, gniazd, przedmiotów wartościowych i produktów wysokotemperaturowych w zasięgu obu linii bocznych urządzenia wewnętrznego.



Zakaz używania źródła ognia w pobliżu miejsca montażu



Odzież bawełniana



Rękawice antystatyczne



UWAGA! WYŁADOWANIA ELEKTROSTATYCZNE



Okulary ochronne



Przeczytaj instrukcję obsługi.



Przeczytaj podręcznik techniczny.



Podręcznik operatora; instrukcje obsługi

## • Wymagania bezpieczeństwa elektrycznego

Uwaga:

1. Warunki otoczenia (temperatura otoczenia, bezpośrednie światło słoneczne i woda deszczowa) powinny być wzięte pod uwagę podczas wykonywania instalacji elektrycznej z uwzględnieniem środków ochronnych.
2. Jako przewód elektryczny i przewód przyłączeniowy należy stosować przewód miedziany zgodny z lokalnymi normami.
3. Zarówno urządzenie wewnętrzne jak i urządzenie zewnętrzne muszą być uziemione w sposób niezawodny.
4. Najpierw należy wykonać okablowanie urządzenia zewnętrznego, a następnie urządzenia wewnętrznego. Klimatyzator można włączyć dopiero po wykonaniu okablowania i podłączenia rur.
5. Należy użyć specjalnego obwodu odgałęzionego i zainstalować zabezpieczenie upływowo o wystarczającej pojemności.

## • Wymagania w zakresie kwalifikacji instalatora

Należy uzyskać odpowiednie świadectwo kwalifikacji zgodnie z krajowymi przepisami ustawowymi i wykonawczymi.

## • Montaż urządzenia wewnętrznego

### 1. Mocowanie panelu ściennego i układ rurociągów

W przypadku podłączania lewej/prawej rury wodnej dla urządzenia wewnętrznego lub w przypadku gdy złącze parownika urządzenia wewnętrznego i wylot rogowy rurociągu łączącego nie mogą zostać przedłużone do części zewnętrznej w celu montażu rury łączącej powinny zostać podłączone do złącza rurociągu parownika urządzenia wewnętrznego na poziomie wylotu rogowego.

### 2. Układ rurociągu

Podczas układania rur łączących, węży spustowego i przewodów łączących wąż spustowy i przewód przyłączeniowy powinny znajdować się odpowiednio u dołu i u góry. Przewody elektryczne nie może być skręcona razem z przewodem łączącym. Rury spustowe (zwłaszcza wewnątrz pomieszczenia i maszyny) muszą być owinięte materiałami termoizolacyjnymi.

### 3. Dodawanie azotu w celu utrzymania ciśnienia i wykrywanie nieszczelności

Po podłączeniu parownika urządzenia wewnętrznego do rury łączącej (po spawaniu) do parownika i rurociągu podłączonego do parownika powinien zostać dostarczony azot pod ciśnieniem przekraczającym 4,0 MPa z użyciem butli z azotem (regulowanej za pomocą zaworu redukcyjnego). Następnie należy zamknąć zawór butli z azotem, aby wykryć ewentualny wyciek za pomocą wody z mydłem lub roztworu do wykrywania nieszczelności. Ciśnienie należy utrzymywać przez ponad 5 minut, a następnie należy sprawdzić, czy ciśnienie w układzie nie spada. W przypadku spadku ciśnienia można zidentyfikować wyciek. Po rozwiązaniu problemu z punktem przecieku należy powtórzyć powyższe kroki.

Po podłączeniu parownika urządzenia wewnętrznego do przewodów łączących należy dostarczyć ładunek azotu w celu utrzymania ciśnienia i wykrycia nieszczelności. Następnie parownik należy podłączyć do dwu- i trójdrożnego zaworu odcinającego urządzenia zewnętrznego. Po przymocowaniu miedzianej zaślepki rurociągu łączącego ładunek azotu pod ciśnieniem przekraczającym 4,0 MPa powinien zostać wprowadzony do otworu trójdrożnego zaworu odcinającego za pomocą węża uzupełniającego. Należy zamknąć zawór butli z azotem, aby wykryć ewentualny wyciek za pomocą wody z mydłem lub roztworu do wykrywania nieszczelności. Ciśnienie należy utrzymywać przez ponad 5 minut, a następnie należy sprawdzić, czy ciśnienie w układzie nie spada. W przypadku spadku ciśnienia można zidentyfikować wyciek. Po rozwiązaniu problemu z punktem przecieku należy powtórzyć powyższe kroki.

Powyższą operację można również wykonać po podłączeniu urządzenia wewnętrznego do rurociągów łączących oraz dwu- i trójdrożnego zaworu odcinającego urządzenia zewnętrznego, po podłączeniu otworu urządzenia zewnętrznego do butli z azotem i manometru oraz po dostarczeniu ładunku azotu pod ciśnieniem przekraczającym 4,0 MPa. Nie wykryto punktów przecieku podczas wykrywania nieszczelności na złączu/połączeniu spawanym urządzenia wewnętrznego i na połączeniu rur połączeniowych dwu- i trójdrożnego zaworu odcinającego urządzenia zewnętrznego. Należy zapewnić, aby każde złącze było dostępne na potrzeby wykrywania nieszczelności podczas montażu.

Do następnego etapu (próżniowanie z użyciem pompy próżniowej) można przejść dopiero po zakończeniu etapów montażu (etap dostarczania ładunku azotu w celu utrzymania ciśnienia i wykrywania nieszczelności – wynik w normie).

## • Montaż urządzenia zewnętrznego

### 1. Mocowanie i podłączanie urządzenia

Uwaga:

- a) Należy unikać używania źródła ognia w promieniu 3 m od miejsca montażu.
- b) Sprzęt do wykrywania wycieków czynnika chłodniczego należy umieścić w niskiej pozycji na zewnątrz i otworzyć.





## 1) Mocowanie

Wspornik urządzenia zewnętrznego należy przymocować do powierzchni ściany, a następnie urządzenie zewnętrzne należy zamocować na wsporniku w poziomie. Jeżeli urządzenie zewnętrzne jest montowane na ścianie lub na dachu, należy przymocować je w sposób trwały, aby uniknąć uszkodzeń spowodowanych przez silny wiatr.

## 2) Montaż przewodów łączących

Stożek rur łączących powinien być wyrównany ze stożkową powierzchnią odpowiedniego łącznika zaworu.

Nakrętkę przewodów łączących należy zamontować we właściwym położeniu, a następnie dokręcić za pomocą klucza. Należy unikać nadmiernego momentu dokręcania, aby nie uszkodzić nakrętki.

### • Próżniowanie

Próżniomierz powinien zostać podłączony w celu próżniowania. Czas trwania próżniowania powinien wynosić co najmniej 15 minut, a ciśnienie na próżniomierzu nie powinno przekraczać 60 Pa. Następnie należy zamknąć sprzęt do próżniowania i po utrzymaniu ciśnienia przez 5 minut należy obserwować, czy nie doszło do wzrostu odczytu cyfrowego próżniomierza. Jeżeli nie stwierdzono nieszczelności, można otworzyć dwu- i trójdrożny zawór odcinający urządzenia zewnętrzne. Na koniec można odłączyć wąż do próżniowania podłączony do urządzenia zewnętrznego.

### • Wykrywanie nieszczelności

Złącze rur łączących urządzenia zewnętrznego powinno być poddawane procedurze wykrywania nieszczelności za pomocą bańki mydlanej lub specjalnego sprzętu do wykrywania nieszczelności.

### • Kontrola montażu i testowanie działania

#### Elementy do sprawdzenia po zakończeniu montażu

Elementy do sprawdzenia	Konsekwencje nieprawidłowego montażu
Czy urządzenie jest dobrze przymocowane?	Urządzenie może spaść, wibrować lub hałasować.
Czy zakończono kontrolę szczelności?	Może to doprowadzić do niewystarczającego chłodzenia lub ogrzewania.
Czy jednostka jest całkowicie zaizolowana?	Może wystąpić kondensacja lub skroplona woda może kapać.
Czy odprowadzanie skroplin działa prawidłowo?	Może wystąpić kondensacja lub skroplona woda może kapać.
Czy napięcie zasilania odpowiada napięciu na tabliczce znamionowej?	Urządzenie może działać nieprawidłowo, ulec awarii lub jego elementy mogą ulec uszkodzeniu.
Czy obwód i połączenia rurowe zostały prawidłowo zamontowane?	Urządzenie może działać nieprawidłowo, ulec awarii lub jego elementy mogą ulec uszkodzeniu.
Czy urządzenie jest bezpiecznie uziemione?	Niebezpieczeństwo upływu prądu elektrycznego.
Czy średnice przewodów odpowiadają odpowiednim przepisom i specyfikacjom?	Urządzenie może działać nieprawidłowo, ulec awarii lub jego elementy mogą ulec uszkodzeniu.
Czy nic nie blokuje wlotu lub wylotu powietrza urządzenia wewnętrznego/zewnętrznego?	Może to doprowadzić do niewystarczającego chłodzenia lub ogrzewania.
Czy zanotowano długość przewodów czynnika chłodniczego i ilość zastosowanego czynnika chłodniczego?	Nie można potwierdzić ilości czynnika chłodniczego w systemie.

#### Przebieg próbny

##### 1. Przygotowania

- (1) Zabronione jest włączanie zasilania, zanim wszystkie czynności instalacyjne zostaną wykonane i zanim procedura wykrywania nieszczelności zostanie pomyślnie zakończona.
- (2) Obwód sterowania musi być prawidłowo podłączony i wszystkie przewody muszą być odpowiednio podłączone w sposób trwały.
- (3) Dwudrożny i trójdrożny zawór odcinający powinny być otwarte.
- (4) Wszystkie rozproszone przedmioty (w szczególności metalowe opiłki i pozostałości gwintów) należy usunąć z korpusu urządzenia.

##### 2. Metody

- (1) Włączyć zasilanie i nacisnąć „ON/OFF” na pilocie, co spowoduje uruchomienie klimatyzatora.
- (2) Nacisnąć „Mode”, aby wybrać tryb chłodzenia, ogrzewania i wentylacji, a następnie należy obserwować, czy klimatyzator pracuje normalnie.

## Procedury przenoszenia

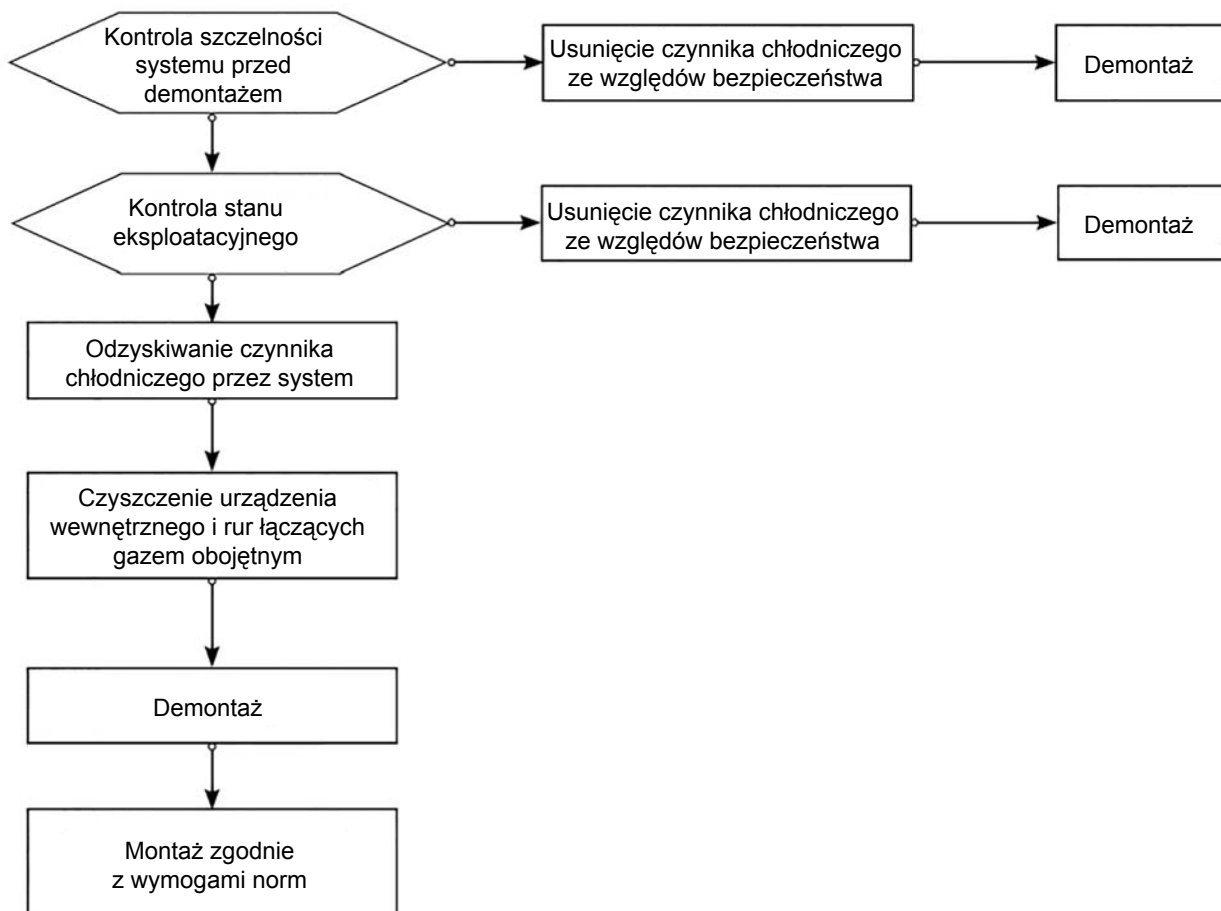

Uwaga: Jeżeli wymagane jest przeniesienie urządzenia, należy odciąć złącze przewodów gazu/cieczy parownika urządzenia wewnętrznego za pomocą noża. Połączenie jest dozwolone tylko po ponownym dopasowaniu (roztaczaniu) rur (to samo dotyczy urządzenia zewnętrznego).

## Instrukcje konserwacji

### Środki ostrożności w zakresie konserwacji

#### Środki ostrożności

- W przypadku wszystkich usterek wymagających spawania rurociągów chłodniczych lub komponentów wewnątrz układu chłodniczego klimatyzatorów wykorzystujących czynnik chłodniczy R32 zabroniona jest konserwacja w miejscu użytkowania.
- W przypadku usterek wymagających radykalnego demontażu lub zginania wymiennika ciepła, w tym wymiana obudowy urządzenia zewnętrznego i integralny demontaż kondensatora, inspekcja i konserwacja w miejscu użytkowania nigdy nie są dozwolone.
- W przypadku usterek wymagających wymiany sprężarki lub części i komponentów układu chłodniczego zabroniona jest konserwacja w miejscu użytkownika.
- W przypadku innych usterek niezwiązanych z pojemnikiem na czynnik chłodniczy, wewnętrznymi rurociągami chłodniczymi i elementami chłodniczymi konserwacja w miejscu użytkowania jest dozwolona, w tym czyszczenie i pogłębianie układu chłodniczego nie wymagające demontażu elementów chłodniczych ani spawania.
- W przypadku konieczności wymiany rur transportujących gaz/ciecz podczas konserwacji należy odciąć złącze przewodów gazu/cieczy parownika urządzenia wewnętrznego za pomocą noża. Połączenie jest dozwolone tylko po ponownym dopasowaniu (roztaczaniu) rur (to samo dotyczy urządzenia zewnętrznego).

### Wymagania w zakresie kwalifikacji konserwatora

1. Wszyscy operatorzy i konserwatorzy zajmujący się układami chłodniczymi powinni posiadać odpowiedni i ważny certyfikat wydany przez uznany w branży instytut certyfikacji, aby mieć pewność, że posiadają oni kwalifikacje do bezpiecznego usuwania czynnika chłodniczego zgodnie z wymogami przepisów dotyczących certyfikacji.
2. Urządzenie może być konserwowane i naprawiane wyłącznie zgodnie z metodą zalecaną przez producenta. Jeżeli wymagana jest pomoc ze strony pracowników zajmujących się innymi dziedzinami, pomoc ta powinna być nadzorowana przez personel posiadający certyfikat kwalifikacji w zakresie prac z łatwopalnym czynnikiem chłodniczym.

## Kontrola środowiska konserwacji

- Przed rozpoczęciem pracy nie może występować wyciek czynnika chłodniczego.
- Powierzchnia pomieszczenia, w którym dokonywana jest konserwacja, powinna być zgodna z tabliczką znamionową.
- Podczas konserwacji należy zapewnić stałą wentylację.
- Źródła otwartego ognia i źródła ciepła o wysokiej temperaturze przekraczającej 548°C, które mogą łatwo wywołać otwarty ogień, nie są dozwolone w pomieszczeniu w obszarze konserwacji.
- Podczas konserwacji telefony i radioaktywne urządzenia elektroniczne wszystkich operatorów znajdujące się w pomieszczeniu muszą być wyłączone.
- W obszarze konserwacji powinna znajdować się jedna gaśnica proszkowa lub gaśnica na dwutlenek węgla, przy czym termin przydatności gaśnicy do użycia nie może być przekroczony.

## Wymagania dotyczące miejsca konserwacji

- Miejsce konserwacji powinno mieć zapewnioną odpowiednią wentylację i musi mieć płaską powierzchnię. Zabronione jest wykonywanie konserwacji w piwnicy.
- Strefa miejsca spawania i strefa, w której nie są prowadzone prace spawalnicze, powinny zostać wydzielone i wyraźnie oznaczone w miejscu konserwacji. Między tymi dwiema strefami należy zapewnić odpowiednią odległość bezpieczeństwa.
- W miejscu konserwacji należy zainstalować wentylatory, w tym należy zapewnić wentylatory wyciągowe, wiatraki, wentylatory sufitowe i podłogowe, a także specjalny kanał wywiewny w celu spełnienia wymagań dotyczących ilości powietrza wentylacyjnego i równomiernego wyciągu powietrza oraz w celu uniknięcia gromadzenia się czynnika chłodniczego w postaci gazu.
- Sprzęt do wykrywania wycieków łatwopalnego czynnika chłodniczego musi być wyposażony w odpowiedni system zarządzania. Przed konserwacją należy upewnić się, czy sprzęt do wykrywania nieszczelności jest gotowy do pracy.
- Należy zapewnić specjalne pompy próżniowe do tłoczenia łatwopalnego czynnika chłodniczego o odpowiedniej pojemności roboczej oraz specjalny sprzęt do uzupełniania czynnika chłodniczego wraz z odpowiednim systemem zarządzania dla sprzętu do konserwacji. Należy zagwarantować, aby sprzęt do konserwacji był używany wyłącznie do próżniowania i uzupełniania jednego rodzaju łatwopalnego czynnika chłodniczego, przy czym zabronione jest mieszane użycie.
- Główny wyłącznik zasilania wyposażony w urządzenie ochronne (przeciwwybuchowe) musi znajdować się poza miejscem konserwacji.
- Butle zawierające azot, acetylen i tlen należy przechowywać w oddzielnych miejscach. Odległość między butlami z gazem a obszarem roboczym, w którym prowadzone są prace z użyciem otwartego ognia, powinna wynosić co najmniej 6 m. W przypadku butli z acetylenem należy zamontować zawór zapewniający ochronę przed zapłonem wstecznym. Kolory butli z acetylenem i tlenem powinny być zgodne z wymaganiami międzynarodowymi.
- W obszarze konserwacji należy umieścić znak ostrzegawczy „Zakaz używania ognia”.
- Urządzenia zapewniające ochronę przeciwpożarową odpowiednie dla urządzenia elektrycznego, takie jak gaśnica proszkowa lub gaśnica na dwutlenek węgla, muszą być zawsze gotowe do użycia.
- Wentylator i inne urządzenia elektryczne w miejscu konserwacji powinny pozostawać stosunkowo niezmiennie ze znormalizowanym przebiegiem przewodów rurowych. Zabronione jest stosowanie tymczasowych przewodów i gniazd w miejscu konserwacji.

## Metody wykrywania wycieków

- Środowisko, w którym przeprowadzana jest kontrola celem wykrycia wycieków czynnika chłodniczego, musi być wolne od potencjalnego źródła zapłonu. Należy unikać wykrywania wycieków za pomocą sond halogenowych (lub innych detektorów wykorzystujących otwarty ogień).
- W przypadku układu zawierającego łatwopalny czynnik chłodniczy można wykryć wycieki za pomocą elektronicznego urządzenia do wykrywania nieszczelności. Podczas wykrywania nieszczelności środowisko, w którym kalibrowany jest sprzęt do wykrywania wycieków, musi być wolne od czynnika chłodniczego. Należy zagwarantować, aby sprzęt do wykrywania wycieków nie stał się potencjalnym źródłem zapłonu i nadawał się do wykrywanego czynnika chłodniczego. Sprzęt do wykrywania wycieków należy ustawić na poziomie LFL (dolna granica zapalności) czynnika chłodniczego i skalibrować dla stosowanego czynnika chłodniczego; należy potwierdzić odpowiednie stężenie procentowe gazu (maks. 25%).
- Płyn używany do wykrywania wycieków powinien nadawać się do użycia w przypadku większości czynnika chłodniczego. Należy unikać stosowania rozpuszczalników zawierających chlor, aby zapobiec reakcji chemicznej chloru z czynnikiem chłodniczym i korozji miedzianego rurociągu.
- W przypadku podejrzenia wycieku należy ugasić otwarty ogień lub usunąć go z miejsca pracy.
- Jeżeli wymagane jest spawanie w miejscu wycieku, należy przeprowadzić odzysk wszystkich czynników chłodniczych lub wyizolować je w miejscu oddalonym od punktu wycieku za pomocą zaworu odcinającego. Przed spawaniem i podczas spawania cały system należy oczyścić z wykorzystaniem azotu beztlenowego.

## Zasady bezpieczeństwa

- Podczas konserwacji produktu należy zapewnić odpowiednią wentylację w miejscu konserwacji i zabronione jest zamykanie jakichkolwiek drzwi/okien.
- Niedozwolone jest używanie otwartego ognia, w tym spawanie i palenie tytoniu, w miejsca eksploatacji urządzenia. Zabronione jest również korzystanie z telefonów. Użytkownik powinien zostać poinformowany, że gotowanie z użyciem otwartego ognia jest zabronione.
- Podczas konserwacji w porze suchej, gdy wilgotność względna jest mniejsza niż 40%, należy podjąć środki antystatyczne, w tym należy nosić bawełniane ubrania i rękawice.
- W przypadku stwierdzenia wycieku łatwopalnego czynnika chłodniczego podczas konserwacji należy natychmiast zastosować środki wentylacji wymuszonej i zablokować źródło wycieku.
- Jeżeli uszkodzony produkt musi zostać poddany czynnościom konserwacyjnym obejmującym demontaż układu chłodniczego, produkt należy dostarczyć do punktu serwisowego. Spawanie rurociągów czynnika chłodniczego w miejscu użytkownika jest zabronione.
- W przypadku wystąpienia konieczności ponownej obróbki lub wznowienia konserwacji z powodu braku osprzętu klimatyzator należy zresetować.
- Układ chłodzenia musi być bezpiecznie uziemiony w trakcie całego procesu konserwacji.
- W przypadku serwisu od drzwi do drzwi w zakresie butli z czynnikiem chłodniczym ilość czynnika chłodniczego w butli nie może przekraczać określonej wartości. Butla umieszczona w pojazdach lub w miejscu montażu/konserwacji powinna być zamocowana prostopadle z dala od źródeł ciepła, źródeł zapłonu, źródeł promieniowania i urządzeń elektrycznych.

## Elementy podlegające konserwacji

### Wymagania dotyczące konserwacji

- Przed rozpoczęciem eksploatacji układu chłodniczego układ cyrkulacyjny należy oczyścić azotem. Następnie urządzenie zewnętrzne powinno zostać poddane próżniowaniu, przy czym czas trwania próżniowania nie może być krótszy niż 30 minut. Na koniec należy użyć azot beztlenowy pod ciśnieniem 1,5~2,0MPa do płukania (30 sekund~1 minuta) w celu potwierdzenia miejsca wymagającego obróbki. Konserwacja układu chłodzenia jest dozwolona tylko po usunięciu pozostałości czynnika chłodniczego w postaci gazu.
- Podczas używania narzędzi do uzupełniania czynnika chłodniczego należy zapobiegać zanieczyszczeniu krzyżowemu różnych czynników chłodniczych. Całkowita długość (łącznie z rurociągami czynnika chłodniczego) powinna być jak najkrótsza, aby ograniczyć ilość czynnika chłodniczego pozostałego w środku.
- Butle z czynnikiem chłodniczym powinny być przechowywane w pozycji pionowej i zabezpieczone przed przemieszczaniem się.
- Przed uzupełnieniem czynnika chłodniczego należy zapewnić uziemienie układu chłodniczego.
- Rodzaj i objętość czynnika chłodniczego powinny być zgodne z informacjami podanymi na tabliczce znamionowej. Zabronione jest wprowadzanie nadmiernej ilości czynnika.
- Po konserwacji układu chłodniczego system powinien zostać uszczelniony w bezpieczny sposób.
- Trwające prace konserwacyjne nie powinny prowadzić do uszkodzenia systemu ani do obniżenia pierwotnej klasy ochronności systemu.

### Konserwacja komponentów elektrycznych

- Część komponentów elektrycznych podlegających konserwacji powinna być poddawana kontroli pod kątem wycieku czynnika chłodniczego za pomocą specjalnego sprzętu do wykrywania wycieków.
- Po konserwacji te komponenty z funkcjami bezpieczeństwa nie mogą być demontowane ani usuwane.
- Podczas konserwacji elementów uszczelniających, przed otwarciem pokrywy uszczelniającej należy najpierw wyłączyć klimatyzator. Jeżeli wymagane jest zasilanie, należy przeprowadzić wykrywanie wycieku w sposób ciągły w najbardziej niebezpiecznym miejscu, aby uniknąć potencjalnych zagrożeń.
- Podczas konserwacji komponentów elektrycznych wymiana obudów nie powinna mieć wpływu na poziom ochrony.
- Po konserwacji należy zagwarantować, aby funkcje uszczelniające nie uległy uszkodzeniu lub materiały uszczelniające nie utraciły funkcji zapobiegania przedostawaniu się łatwopalnego gazu z powodu ich starzenia się. Części zamienne muszą spełniać zalecane wymagania producenta klimatyzatora.

### Konserwacja elementów iskrobezpiecznych

Elementy iskrobezpieczne oznaczają części pracujące w sposób ciągły w łatwopalnym gazie bez żadnego ryzyka.

- Przed każdą konserwacją należy przeprowadzić procedurę wykrywania wycieków i kontrolę niezawodności klimatyzatora, aby upewnić się, że nie występuje żaden wyciek oraz że wykonane uziemienie jest niezawodne.
- W przypadku przekroczenia dopuszczalnej granicy napięcia i prądu podczas obsługi klimatyzatora zabronione jest wprowadzanie dodatkowej indukcyjności i pojemności w obwodzie.
- Wyłączenie elementy wyznaczone przez producenta klimatyzatora mogą być używane jako części lub komponenty zamienne, w przeciwnym razie może dojść do pożaru w razie wycieku czynnika chłodniczego.
- W przypadku konserwacji, która nie obejmuje rurociągów systemu, należy odpowiednio zabezpieczyć rurociągi systemu, aby nie dopuścić do powstania nieszczelności podczas konserwacji.
- Po konserwacji i przed próbnym uruchomieniem klimatyzator musi zostać poddany kontroli pod kątem wycieków i kontroli niezawodności uziemienia z użyciem sprzętu lub roztworu do wykrywania wycieków. Należy dopilnować, aby kontrola rozruchu przebiegała bez wycieków i w warunkach niezawodnego uziemienia.

## Usuwanie czynnika chłodniczego i próżniowanie

Konserwacja lub inne czynności na obiegu chłodniczym powinny być wykonywane zgodnie z konwencjonalnymi procedurami. Ponadto należy również wziąć uwagę palność czynnika chłodniczego. Należy przestrzegać następujących procedur:

- Usuwanie czynnika chłodniczego;
- Oczyszczanie rurociągów gazem obojętnym;
- Próżniowanie;
- Ponowne oczyszczanie rurociągów gazem obojętnym;
- Cięcie rurociągów lub spawanie. Czynnik chłodniczy należy odzyskać do odpowiedniej butli. System powinien zostać oczyszczony z wykorzystaniem azotu beztlenowego, aby zapewnić bezpieczeństwo. Powyższy etap może wymagać kilkukrotnego powtórzenia. Sprężone powietrze ani tlen nie mogą być używane do czyszczenia.

W trakcie oczyszczania ładunek azotu beztlenowego powinien zostać dostarczony do układu chłodniczego w stanie próżni, aby uzyskać ciśnienie robocze. Następnie należy go odprowadzić do atmosfery. Na koniec układ należy poddać próżniowaniu. Powyższy etap należy powtarzać do czasu, aż wszystkie czynniki chłodnicze zostaną usunięte z układu. Azot beztlenowy wprowadzony po raz ostatni powinien zostać odprowadzony do atmosfery. Następnie układ może być spawany. Powyższa operacja jest konieczna w przypadku spawania rurociągów.

Należy zagwarantować, aby żadne otwarte źródło ognia nie znajdowało się w pobliżu wylotu pompy próżniowej, a także należy zapewnić właściwą wentylację.

## Spawanie

- Należy zapewnić odpowiednią wentylację w miejscu konserwacji. Po poddaniu urządzenia podlegającego konserwacji próżniowaniu, o którym mowa powyżej, czynnik chłodniczy może zostać odprowadzony z układu po stronie urządzenia zewnętrznego.
- Przed spawaniem urządzenia zewnętrznego należy upewnić się, że w urządzeniu zewnętrznym nie ma czynnika chłodniczego oraz że czynnik chłodniczy został całkowicie odprowadzony z układu.
- W żadnym wypadku rurociągi chłodnicze nie mogą być cięte za pomocą pistoletu spawalniczego. Rurociągi chłodnicze muszą być rozmontowywane za pomocą obcinaka do rur, przy czym demontaż musi być przeprowadzony w pobliżu otworu wentylacyjnego.

## Procedury uzupełniania czynnika chłodniczego

### Następujące wymagania dodaje się jako uzupełnienie konwencjonalnych procedur:

- Podczas używania narzędzi do uzupełniania czynnika chłodniczego należy zapobiegać zanieczyszczeniu krzyżowemu różnych czynników chłodniczych. Całkowita długość (łącznie z rurociągami czynnika chłodniczego) powinna być jak najkrótsza, aby ograniczyć ilość czynnika chłodniczego pozostałego w środku;
- Butle z czynnikiem chłodniczym powinny być przechowywane w pozycji pionowej;
- Przed uzupełnieniem czynnika chłodniczego należy zapewnić uziemienie układu chłodniczego;
- Po uzupełnieniu czynnika chłodniczego należy nakleić odpowiednią etykietę na układzie chłodniczym;
- Zabronione jest wprowadzanie nadmiernej ilości czynnika; Czynnik chłodniczy powinien być uzupełniany powoli;
- W przypadku stwierdzenia wycieku w układzie zabronione jest dodawanie czynnika chłodniczego, chyba że punkt wycieku został zablokowany;
- Podczas uzupełniania czynnika chłodniczego ilość czynnika należy zmierzyć za pomocą wagi elektronicznej lub wagi sprężynowej. Wąż łączący butlę zawierającą czynnik chłodniczy z urządzeniem do uzupełniania czynnika chłodniczego musi być odpowiednio luźno rozłożony, aby zapobiec wpływowi na dokładność pomiaru z powodu naprężeń.

### Wymagania dotyczące miejsca przechowywania czynnika chłodniczego

- Butla z czynnikiem chłodniczym powinna być umieszczona w otoczeniu o temperaturze  $-10\sim 50^{\circ}\text{C}$  z odpowiednią wentylacją; należy nakleić odpowiednie etykiety ostrzegawcze.
- Narzędzia do konserwacji mające kontakt z czynnikiem chłodniczym powinny być przechowywane i używane osobno, również narzędzia konserwacyjne do różnych czynników chłodniczych nie mogą być mieszane.

## Złomowanie i odzysk

### Złomowanie

Przed złomowaniem technik powinien zapoznać się ze sprzętem i wszystkimi jego funkcjami. Zaleca się bezpieczne odzyskiwanie czynnika chłodniczego. W razie zaistnienia potrzeby ponownego wykorzystania odzyskanego czynnika chłodniczego należy przeprowadzić analizę próbki oleju i czynnika chłodniczego. Przed testami należy zapewnić wymagane zasilanie.

- (1) Sprzęt, jego obsługa i działanie muszą być dobrze znane;
- (2) Zasilanie powinno być wyłączone;
- (3) Przed złomowaniem należy spełnić poniższe wymagania:
  - Sprzęt mechaniczny powinien być wygodny do pracy z butlami zawierającymi czynnik chłodniczy (jeżeli to konieczne);
  - Wszystkie środki ochrony indywidualnej są dostępne i używane prawidłowo;
  - Cały proces odzysku czynnika chłodniczego powinien być prowadzony przez wykwalifikowany personel;
  - Sprzęt do odzysku i butle powinny być zgodne z odpowiednimi normami.
- (4) Układ chłodzenia powinien być w miarę możliwości poddawany próżniowaniu;

- (5) Jeżeli nie można uzyskać stanu próżni, próżniowanie powinno zostać przeprowadzone z wielu pozycji w celu wypompowania czynnika chłodniczego z każdej części układu;
- (6) Przed odzyskiem należy upewnić się, że pojemność butli jest wystarczająca;
- (7) Sprzęt do odzysku należy uruchamiać i obsługiwać zgodnie z instrukcją obsługi producenta;
- (8) Butle nie mogą być nadmiernie wypełnione. (Ilość czynnika chłodniczego nie może przekraczać 80% pojemności butli).
- (9) Nie można przekraczać maksymalnego ciśnienia roboczego butli nawet przez krótki okres czasu;
- (10) Po zakończeniu uzupełniania czynnika chłodniczego butla i sprzęt muszą zostać niezwłocznie usunięte, a wszystkie zawory odcinające sprzętu muszą zostać zamknięte;
- (11) Przed oczyszczeniem i testami nie można wprowadzać odzyskanego czynnika chłodniczego do innego układu chłodniczego.

**Uwaga:**

**Klimatyzator powinien zostać oznakowany (datami i podpisem) po złomowaniu i usunięciu czynnika chłodniczego. Należy upewnić się, że znak na klimatyzatorze odzwierciedla łatwopalny czynnik chłodniczy znajdujący się wewnątrz urządzenia.**

## **Odzysk**

Podczas konserwacji lub złomowania należy usunąć czynnik chłodniczy z układu chłodniczego. Zaleca się dokładne usunięcie czynnika chłodniczego.

Czynnik chłodniczy można wprowadzać do specjalnej butli, której pojemność powinna odpowiadać ilości czynnika chłodniczego znajdującego się w całym układzie chłodniczym. Wszystkie butle, które będą stosowane, są przeznaczone do przechowywania odzyskiwanego czynnika chłodniczego i oznakowane dla tego czynnika chłodniczego (Specjalna butla do odzysku czynnika chłodniczego). Butle powinny być wyposażone w ciśnieniowe zawory bezpieczeństwa i zawory odcinające w dobrym stanie. Puste butle powinny być poddawane próżniowaniu przed użyciem; w miarę możliwości należy je przechowywać w normalnej temperaturze.

Sprzęt do odzysku powinien zawsze znajdować się w dobrym stanie technicznym i być wyposażony w instrukcje obsługi, aby ułatwić użytkownikom wyszukiwanie informacji. Sprzęt do odzysku powinien być wykorzystywany do odzysku łatwopalnego czynnika chłodniczego. Ponadto należy zapewnić urządzenie ważące w stanie gotowości do użycia z certyfikatami pomiarowymi. Co więcej, jako waż należy stosować szczelne demontowalne złącza mocujące, które powinny być przez cały czas utrzymywane w dobrym stanie. Przed użyciem należy sprawdzić, czy sprzęt do odzysku jest w dobrym stanie i czy jest właściwie konserwowany oraz czy wszystkie elementy elektryczne są zaplombowane, aby uniknąć pożaru w przypadku wycieku czynnika chłodniczego. W razie jakichkolwiek pytań należy skontaktować się z producentem.

Odzyskany czynnik chłodniczy powinien zostać dostarczony z powrotem do producenta w odpowiednich butlach z dołączoną instrukcją dotyczącą transportu. Zabronione jest mieszanie czynnika chłodniczego w sprzęcie do jego odzysku (zwłaszcza w butlach).

Podczas transportu przestrzeń, w której umieszczane są klimatyzatory wykorzystujące łatwopalny czynnik chłodniczy, nie może być zamknięta. W razie konieczności należy podjąć środki antystatyczne w odniesieniu do pojazdów transportowych. Jednocześnie podczas transportu, załadunku i rozładunku klimatyzatorów należy podjąć niezbędne środki ostrożności w celu zabezpieczenia klimatyzatora przed uszkodzeniem.

Podczas usuwania sprężarki lub usuwania oleju ze sprężarki należy upewnić się, że sprężarka została poddana próżniowaniu do właściwego poziomu, aby w oleju smarowym nie znajdowały się pozostałości łatwopalnego czynnika chłodniczego. Próżniowanie należy zakończyć przed dostarczeniem sprężarki do producenta. Próżniowanie można przyspieszyć jedynie przez ogrzewanie obudowy sprężarki z wykorzystaniem ogrzewania elektrycznego. Należy zadbać o bezpieczeństwo podczas odprowadzania oleju z układu.

# Rysunki montażowe urządzenia wewnętrznego/zewnętrznego

W tych modelach stosuje się czynnik chłodniczy R32 niezawierający fluorowęglowodoru (HFC).

Aby zamontować urządzenie wewnętrzne, należy odnieść się do instrukcji montażu załączonej do tego urządzenia.

(Schemat przedstawia urządzenie wewnętrzne przymocowane do ściany).

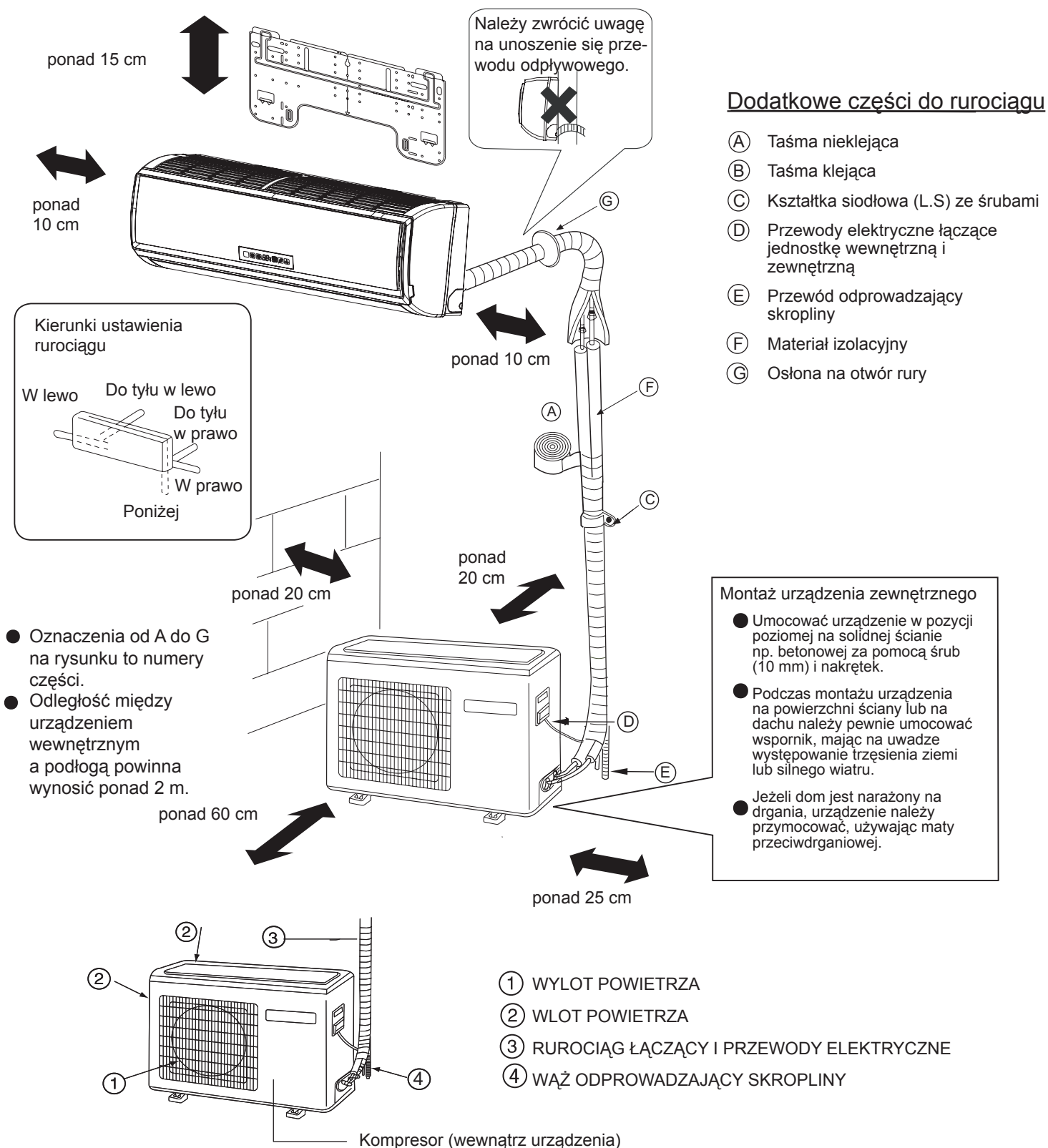

W przypadku zastosowania lewostronnej rury odprowadzającej skropliny należy upewnić się, że otwór został przebity i nie jest zablokowany.

Powyższe rysunki urządzenia wewnętrznego i zewnętrznego służą jedynie do celów orientacyjnych.

Należy odnieść się do faktycznie zakupionego produktu.

# Środki ostrożności

W celu prawidłowej obsługi klimatyzatora należy uważnie przeczytać poniższe informacje.

Poniżej podano trzy rodzaje środków ostrożności i zaleceń.

**⚠ OSTRZEŻENIE** Niewłaściwa obsługa grozi śmiercią lub poważnymi obrażeniami.

**⚠ UWAGA** Niewłaściwa obsługa grozi zranieniem ciała lub uszkodzeniem urządzenia; w niektórych przypadkach mogą wystąpić poważne konsekwencje.

INSTRUKCJE: Informacje te zapewniają prawidłowe działanie urządzenia.

Symboly stosowane na ilustracjach

⊘ : Wskazuje czynność, której nie wolno wykonywać.

ⓘ : Wskazuje ważne polecenie, do którego należy się stosować.

⚡ : Wskazuje część, którą należy uziemić.

⚡ : Ostrzeżenie przed porażeniem elektrycznym (Symbol występuje na głównej etykiecie urządzenia).

Po przeczytaniu niniejszej instrukcji należy przekazać ją osobie, która będzie korzystać z urządzenia.

Użytkownik powinien zachować tę instrukcję i udostępniać ją osobom, które będą zapewniały obsługę techniczną, naprawę lub przeniesienie klimatyzatora. Instrukcję należy również udostępnić nowemu właścicielowi urządzenia, jeżeli urządzenie zmieni właściciela.

Należy postępować zgodnie z wyszczególnionymi poniżej ważnymi środkami ostrożności.

## ⚠ OSTRZEŻENIE

- W przypadku wystąpienia jakichkolwiek oznak nienormalnej pracy (np. woni spalinowej) należy natychmiast odciąć zasilanie i skontaktować się z przedstawicielem producenta w celu ustalenia dalszego sposobu postępowania.



Otworzyć okno i dobrze przewietrzyć pomieszczenie.

W takim przypadku kontynuowanie używania klimatyzatora spowoduje jego uszkodzenie i może spowodować porażenie prądem lub pożar.

- Po długim czasie użytkowania klimatyzatora należy sprawdzić jego podstawę i określić, czy nie uległa uszkodzeniom.



Nienaprawiona podstawa może spowodować upadek urządzenia i być przyczyną wypadku.

- Nie należy demontować osłony wylotu powietrza urządzenia zewnętrznego.

Bezpośredni kontakt z wentylatorem jest bardzo niebezpieczny i może spowodować obrażenia ciała.



- W celu konserwacji i naprawy należy skontaktować się z autoryzowanym serwisem.

Nieprawidłowo wykonana konserwacja czy naprawa może przyczynić się do wycieku wody, porażenia prądem lub zagrożenia pożarowego.



## ⚠ OSTRZEŻENIE

- Na urządzeniu zewnętrznym nie umieszczać żadnych przedmiotów ani nie wspinać się na nie. Spadające przedmioty i ludzie mogą spowodować wypadek.



- Nie należy obsługiwać klimatyzatora wilgotnymi rękami. Grozi to porażeniem prądem elektrycznym.

- Używać wyłącznie bezpieczników w wykonaniu przeciwwybuchowym.



Nie wolno używać drutu ani innych materiałów przy wymianie bezpieczników, w przeciwnym wypadku grozi to uszkodzeniem urządzenia lub pożarem.

- Do skutecznego odprowadzania wody należy używać rury odpływowej.

- Nieprawidłowe użycie rury odpływowej może spowodować przeciekanie wody.

- Należy zainstalować wyłącznik prądu upływowego.

Bez wyłącznika może łatwo dojść do porażenia prądem.



- Klimatyzatora nie instalować w miejscu, gdzie mogą wydobywać się palne gazy, ponieważ mogą stać się one przyczyną pożaru.

Odpowiedzialność za montaż nowego urządzenia leży po stronie serwisu. Nieprawidłowo wykonany montaż może przyczynić się do wycieku wody, porażenia prądem lub zagrożenia pożarowego.

- W celu podjęcia odpowiednich środków zapobiegawczych w przypadku wycieku środka chłodniczego należy skontaktować się z autoryzowanym serwisem.

Jeśli urządzenie zainstalowano w małym pomieszczeniu, należy zabezpieczyć się przed groźbą uduszenia na skutek ewentualnego wycieku czynnika chłodniczego.

- Montażu i demontażu klimatyzatora powinien dokonywać wyłącznie wyspecjalizowany personel serwisu.

Nieprawidłowo wykonany montaż może przyczynić się do wycieku wody, porażenia prądem lub zagrożenia pożarowego.

- Podłączyć przewód uziemienia.

Przewód uziemiający nie powinien być podłączony do rur gazowych, rur wodnych, piorunochronu ani linii telefonicznej; nieprawidłowe uziemienie może spowodować porażenie prądem.



Uziemienie



# Środki ostrożności

## ⚠ OSTRZEŻENIE

- |  |   |
|--|---|
| <ul style="list-style-type: none"><li>● Montaż klimatyzatora należy zlecić autoryzowanemu serwisowi. Nieprawidłowy montaż grozi wyciekami wody, porażeniem elektrycznym i pożarem.</li><li>● Urządzenie należy umieścić na stabilnej, płaskiej i równej powierzchni, która wytrzyma wagę urządzenia tak, aby urządzenie się nie przewróciło ani nie spadło, co grozi uszkodzeniem ciała użytkownika.</li><li>● Do instalacji elektrycznej należy używać odpowiednich kabli. Należy solidnie podłączyć każdy kabel i upewnić się, czy kable nie są naprężone i nie obciążają złączy. Nieodpowiednio podłączone kable mogą wytwarzać ciepło, co grozi pożarem.</li><li>● Należy podjąć odpowiednie środki zabezpieczające przed tajfunem i trzęsieniem ziemi, tak aby zabezpieczyć urządzenie przed przewróceniem się.</li><li>● Zabrania się samodzielnego dokonywania zmian i naprawy urządzenia. Jeśli urządzenie nie pracuje prawidłowo, należy skontaktować się ze sprzedawcą. Jeśli naprawy urządzenia nie zostały odpowiednio przeprowadzone, grozi to wyciekami wody i porażeniem prądem; może także spowodować pożar lub uwalnianie się dymu.</li></ul> | <ul style="list-style-type: none"><li>● Podczas montażu urządzenia należy bezwzględnie przestrzegać wszystkich zapisów niniejszej instrukcji obsługi. Nieprawidłowy montaż grozi wyciekami wody, porażeniem prądem, dymem lub pożarem.</li><li>● Wszelkie prace nad instalacją elektryczną powinny być wykonane przez wykwalifikowanego elektryka zgodnie z obowiązującym prawem i zapisami niniejszej instrukcji obsługi. Należy zabezpieczyć obwód przeznaczony wyłącznie dla tej jednostki. Nieprawidłowy montaż lub brak wytrzymałości obwodu grozi nieprawidłowym działaniem urządzenia, porażeniem prądem, pożarem lub wybuchem.</li><li>● Należy solidnie przymocować osłonę terminala (panelu) do urządzenia. Nieprawidłowy montaż grozi przedostawaniem się pyłu lub wody do urządzenia, co stwarza ryzyko porażenia prądem, powstania dymu lub pożaru.</li><li>● Zabrania się używania czynnika chłodniczego innego niż R32, jak wskazano na urządzeniu, podczas montażu lub przenoszenia urządzenia w inne miejsce. Zastosowanie innego czynnika chłodniczego lub wprowadzenie powietrza do obwodu urządzenia może prowadzić do nieprawidłowego cyklu pracy urządzenia, a to grozi wybuchem.</li></ul> |
|--|---|

## ⚠ OSTRZEŻENIE

- |  |  |
|--|--|
| <ul style="list-style-type: none"><li>● Zabrania się dotykania listw wymiennika ciepła gołymi rękami, ponieważ są one ostre i niebezpieczne.</li><li>● W razie wycieku gazowego czynnika chłodniczego pomieszczenie należy wywietrzyć. Jeśli gazowy czynnik chłodniczy będzie wystawiony na działanie źródła ciepła, może dojść do powstania trujących gazów.</li><li>● Zabrania się obchodzenia ustawień zabezpieczających urządzenia i zmiany ustawień bezpieczeństwa. Obchodzenie zabezpieczeń urządzenia takich jak wyłącznik ciśnienia czy temperatury lub zastosowanie części, które nie pochodzą od sprzedawcy ani specjalistycznego serwisu, grozi pożarem lub wybuchem.</li></ul> | <ul style="list-style-type: none"><li>● Przy montażu urządzenia w małym pomieszczeniu należy zabezpieczyć się przed niedotlenieniem wynikającym z wycieku czynnika chłodniczego, którego wartość graniczna została przekroczona. Koniecznie należy skontaktować się ze sprzedawcą w celu podjęcia przez niego odpowiednich działań. Aby przenieść klimatyzator w inne miejsce, należy skontaktować się ze sprzedawcą lub fachowcem. Nieprawidłowy montaż grozi wyciekami wody, porażeniem prądem, dymem lub pożarem.</li><li>● Po zakończeniu prac serwisowych należy sprawdzić urządzenie pod kątem wycieku gazowej substancji chłodniczej. Jeżeli ulatniający się gaz jest wystawiony na działanie źródła ciepła, takich jak termowentylator, piec lub grzejnik, może dojść do powstania trujących gazów, pożaru lub wybuchu.</li><li>● Używać wyłącznie określonych części. Montaż klimatyzatora należy zlecić autoryzowanemu serwisowi. Nieprawidłowo wykonany montaż może przyczynić się do wycieku wody, porażenia prądem, powstania dymu, pożaru lub wybuchu.</li></ul> |
|--|--|

# Środki ostrożności

## Środki ostrożności dla jednostek wykorzystujących R32

 <b>Uwaga</b>	
<p>Zabrania się używania czynnika chłodniczego z przewodów.</p> <ul style="list-style-type: none"><li>● Zużyty czynnik chłodniczy i olej chłodniczy w przewodach zawierają duże ilości chloru, co pogarsza stan oleju chłodniczego w nowym urządzeniu.</li><li>● R32 jest wysokociśnieniowym czynnikiem chłodniczym, przez co wykorzystanie obecnych przewodów może grozić wybuchem.</li></ul> <p>Należy dbać o czystość wewnętrznych i zewnętrznych powierzchni rur i chronić je przed zanieczyszczeniem siarką, tlenkami, cząsteczkami pyłu/brudu, olejami i wilgocią.</p> <ul style="list-style-type: none"><li>● Zanieczyszczenia wewnątrz przewodów chłodniczych prowadzą do pogorszenia się właściwości oleju chłodniczego.</li></ul>	<p>Należy zastosować pompę próżniową z zaworem zwrotnym.</p> <ul style="list-style-type: none"><li>● Zastosowanie innych typów zaworów spowoduje, że olej z pompy próżniowej wpłynie z powrotem do obwodu chłodzenia i pogorszy właściwości oleju chłodniczego.</li></ul> <p>Nie stosować narzędzi, które wykorzystuje się przy konwencjonalnych czynnikach chłodniczych. Należy przygotować narzędzia wyłącznie do stosowania z R32.</p> <p>(Rura rozgałęźna miernika, wąż tłoczący, detektor wycieku gazu, przepływowy zawór zwrotny, stacja ładowania czynnika chłodniczego, manometr próżniowy, sprzęt do odzysku czynnika chłodniczego).</p> <ul style="list-style-type: none"><li>● Jeśli czynnik chłodniczy lub olej chłodniczy pozostawiony na narzędziach wymiesza się z R32 lub R32 wymiesza się z wodą, spowoduje to pogorszenie się właściwości czynnika chłodniczego.</li><li>● Ze względu na brak zawartości chloru w R32 detektory wycieku gazu dla konwencjonalnych chłodziarek nie zadziałają.</li></ul>

 <b>Uwaga</b>	
<p>Konieczne jest odpowiednie przechowywanie przewodów do montażu urządzeń wewnętrznych i dopilnowanie, aby plomby z obu końców przewodów zostały usunięte dopiero bezpośrednio przed lutowaniem (kolanka i inne przeguby należy owinać w folię plastikową).</p> <ul style="list-style-type: none"><li>● Jeśli do cyklu chłodniczego przedostanie się pył, brud lub woda, grozi to pogorszeniem właściwości oleju w urządzeniu lub nieprawidłowym działaniem sprężarki.</li></ul> <p>Należy użyć niewielkiej ilości oleju estrowego, eterowego lub alkilobenzenu do powlekania rozszerzeń i połączeń kołnierzowych.</p> <ul style="list-style-type: none"><li>● Duża ilość oleju mineralnego może spowodować pogorszenie się właściwości oleju chłodniczego.</li></ul> <p>Do napełnienia systemu należy użyć ciekłego czynnika chłodniczego.</p> <ul style="list-style-type: none"><li>● Naładowanie urządzenia gazowym czynnikiem chłodniczym spowoduje zmianę składu czynnika chłodniczego w butli i doprowadzi do spadku wydajności pracy urządzenia.</li></ul>	<p>Zabrania się stosowania butli uzupełniającej.</p> <ul style="list-style-type: none"><li>● Grozi to zmianą składu czynnika chłodniczego i utratą mocy urządzenia.</li></ul> <p>Wymagana jest szczególna dbałość o narzędzia.</p> <ul style="list-style-type: none"><li>● Wprowadzenie do obiegu przedmiotów obcych, takich jak pył, brud lub woda, powoduje pogorszenie się właściwości oleju chłodniczego.</li></ul> <p>Należy używać wyłącznie czynnika chłodniczego R32.</p> <ul style="list-style-type: none"><li>● Zastosowanie czynników zawierających chlor (np. R22) spowoduje pogorszenie się właściwości czynnika chłodniczego.</li></ul>

## Przed montażem

 <b>Uwaga</b>	
<p>Zabroniony jest montaż w miejscu możliwego ulatniania się łatwopalnego gazu.</p> <ul style="list-style-type: none"><li>● Wyciekły gaz nagromadzony wokół jednostki może spowodować pożar.</li></ul> <p>Wykorzystanie urządzenia do przechowywania żywności, zwierząt, roślin, dzieł sztuki lub do celów innych niż przewidziane dla urządzenia jest zabronione.</p> <ul style="list-style-type: none"><li>● Urządzenie nie jest zaprojektowane w celu stworzenia odpowiednich warunków do zachowania jakości rzeczy wymienionych powyżej.</li></ul> <p>Używanie urządzenia w otoczeniu innym niż standardowe jest zabronione.</p> <ul style="list-style-type: none"><li>● Używanie urządzenia w obecności dużej ilości oleju, pary, kwasów, rozpuszczalników zasadowych lub specjalnych rozpylaczy może spowodować znaczący spadek wydajności pracy urządzenia lub nieprawidłowe działanie urządzenia oraz grozić porażeniem prądem, pożarem lub wystąpieniem dymu.</li><li>● Obecność roztworów organicznych, korodujących gazów (takich jak amoniak, związki siarki i kwas) mogą spowodować wyciek wody lub ulatnianie się gazu.</li></ul>	<p>Podczas montażu urządzenia w szpitalu należy zachować niezbędne środki zapobiegające hałasowi.</p> <ul style="list-style-type: none"><li>● Sprzęt medyczny o wysokiej częstotliwości może zakłócać normalne działanie klimatyzatora, jak i klimatyzator może wpłynąć na pracę urządzeń medycznych.</li><li>● Umieszczanie urządzenia w pobliżu wilgotnych przedmiotów jest zabronione.</li><li>● Urządzenie wewnętrzne może wykraplać wodę, gdy poziom wilgotności przekroczy 80% lub jeśli system odwadniania zostanie zatłoczony.</li><li>● Należy rozważyć montaż centralnego systemu odwadniania dla urządzenia zewnętrznego, aby uniknąć wykraplania się wody z urządzeń zewnętrznych.</li></ul>

# Środki ostrożności

## Przed montażem (przeniesieniem) urządzenia lub pracami elektrycznymi

### Uwaga

Wymagane jest uziemienie urządzenia.

- Zabrania się podłączania uziemienia urządzenia do rur z gazem, rur z wodą, piorunochronów lub przyłącza uziemienia telefonów. Nieprawidłowe uziemienie grozi porażeniem prądem, dymem, pożarem, a hałas spowodowany nieprawidłowym uziemieniem może być przyczyną nieprawidłowej pracy urządzenia.

Należy się upewnić, że przewody nie są napięte.

- Zbytne napięcie przewodów grozi ich rozerwaniem, wytwarzaniem ciepła, dymem i pożarem.

Aby zapobiegać porażeniu prądem, na źródle zasilania należy zainstalować wyłącznik prądu upływowego w wykonaniu przeciwwybuchowym.

- W przypadku braku wyłącznika prądu upływowego istnieje ryzyko porażenia prądem, wystąpienia dymu lub pożaru. ● Zastosowanie bezpieczników o zbyt dużych wartościach, może uszkodzić urządzenie oraz grozić wystąpieniem dymu, pożaru lub wybuchu.

Rozpylanie wody oraz zanurzanie klimatyzatora w wodzie jest zabronione.

- Woda na urządzeniu grozi porażeniem prądem. Aby zapobiec upadkowi klimatyzatora należy okresowo sprawdzać, czy miejsce, w którym urządzenie zostało umieszczone, nie uległo uszkodzeniu.

- Jeśli urządzenie znajduje się na uszkodzonej powierzchni, może się ono przewrócić, powodując obrażenia ciała użytkowników.

Podczas montażu rur odprowadzających należy postępować zgodnie z instrukcją oraz upewnić się, czy rury właściwie odprowadzają wodę, by uniknąć wykraplania się rosy.

- Niewłaściwy montaż grozi wyciekami wody i uszkodzeniem wyposażenia.

Materiały opakowaniowe należy prawidłowo utylizować.

- Do opakowania mogą być dołączone takie przedmioty jak gwoździe. Należy zabezpieczyć je wyrzucając do pojemnika na odpady w celu zapobiegania obrażeniom ciała.
- Plastikowe torby stanowią ryzyko zadławienia się dzieci. Należy je rozerwać na kawałki, by zapobiec wypadkom.

## Przed próbnym uruchomieniem urządzenia

### Uwaga

Wciskanie przycisków mokrymi dłońmi jest zabronione grozi porażeniem prądem.

W trakcie pracy i zaraz po wyłączeniu urządzenia zabrania się dotykania rur chłodniczych gołymi dłońmi.

- W zależności od stanu czynnika chłodniczego w systemie pewne części urządzenia, takie jak rury i sprężarka, mogą stać się bardzo zimne lub gorące, dlatego też dotykanie ich grozi odmrożeniami lub poparzeniami.

Zabrania się obsługi urządzenia, gdy płyty i osłony bezpieczeństwa nie są zamocowane w odpowiednich miejscach.

- Służą one ochronie przed uszkodzeniem ciała w wyniku przypadkowego dotknięcia części obrotowych, o wysokiej temperaturze i pod wysokim napięciem.

Wyłączenie zasilania natychmiast po zatrzymaniu urządzenia jest zabronione.

- Przed wyłączeniem zasilania należy odczekać co najmniej pięć minut, w przeciwnym razie istnieje ryzyko wycieku wody z urządzenia lub wystąpienia innych problemów.

Urządzenie nie może pracować bez filtra powietrza.

- Cząstki pyłu unoszące się w powietrzu mogą doprowadzić do zatkania systemu lub nieprawidłowego działania urządzenia.

# Przeczytać przed montażem

## Elementy, które należy sprawdzić:

- (1). Określić rodzaj czynnika chłodniczego, jaki został użyty w obsługiwanym urządzeniu. Rodzaj czynnika chłodniczego: R32
- (2). Sprawdzić oznaki, jakie wykazuje obsługiwane urządzenie. Poszukać w instrukcji obsługi oznak związanych z cyklem chłodzenia.
- (3). Należy bardzo dokładnie zapoznać się ze środkami bezpieczeństwa przedstawionymi na początku niniejszej instrukcji.
- (4). W przypadku wycieku gazu lub jeżeli pozostały czynnik chłodniczy jest wystawiony na działanie otwartego ognia, może wytworzyć się silnie trujący gaz fluorowodorowy. Miejsce pracy powinno być dobrze wentylowane.

## UWAGA

- Nowy rurociąg należy zamontować natychmiast po usunięciu starych rur w celu utrzymania wilgoci z dala od obwodu chłodniczego.
- Chlorek zawarty w niektórych rodzajach czynnika chłodniczego, np. R22, może doprowadzić pogorszenia się stanu oleju chłodniczego.

## Niezbędne narzędzia i materiały

Należy przygotować następujące narzędzia i materiały niezbędne do montażu i obsługi urządzenia.

Narzędzia niezbędne do użycia wraz z R32 (Możliwość przystosowania narzędzi odpowiednich dla R32 i R407C).

1. Wyłącznie do użycia wraz z R32 (Nieprzeznaczone do użytku z R22 lub R407C).

Narzędzia/Materiały	Użycie	Uwagi
Ciśnieniomierz na rurociąg	Opróżnianie, uzupełnienie czynnika chłodniczego	5,09 MPa po stronie wysokiego ciśnienia.
Przewód do uzupełnienia	Opróżnianie, uzupełnienie czynnika chłodniczego	Średnica przewodu większa niż standardowa.
Sprzęt do odzysku czynnika chłodniczego	Odzyskiwanie czynnika chłodniczego	
Pojemnik na czynnik chłodniczy	Uzupełnienie czynnika chłodniczego	Zapisać typ czynnika chłodniczego. W kolorze różowym na górze pojemnika.
Wpust w pojemniku do uzupełniania czynnika chłodniczego	Uzupełnienie czynnika chłodniczego	Średnica przewodu większa niż standardowa.
Nakrętka redukcyjna	Podłączanie urządzenia do rurociągów	Użyć nakrętek redukcyjnych typu 2.

2. Narzędzia i materiały, które mogą być użyte wraz z R32 przy pewnych ograniczeniach

Narzędzia/Materiały	Użycie	Uwagi
Detektor wycieku gazu	Wykrycie wycieku gazu	Można użyć dla tych z czynnikiem chłodniczym typu HFC.
Pompa próżniowa	Suszenie próżniowe	Można użyć, jeżeli zainstalowano kontrolkę przepływu wstecznego.
Narzędzie rozszerzające	Rozszerzanie rur za pomocą obróbki mechanicznej	Wprowadzono zmiany w rozmiarach rozszerzania za pomocą obróbki mechanicznej. Zob. następną stronę.
Sprzęt do odzysku czynnika chłodniczego	Odzysk czynnika chłodniczego	Można użyć, jeżeli przeznaczone do użytku z R32.

3. Narzędzia i materiały używane wraz z R22 lub R407C, które również mogą być użyte z R32

Narzędzia/Materiały	Użycie	Uwagi
Pompa próżniowa z zaworem zwrotnym	Suszenie próżniowe	
Giętarka	Gięcie rur	
Klucz dynamometryczny	Dokręcanie nakrętek redukcyjnych	Tylko $\phi 12,70$ (1/2") oraz $\phi 15,88$ (5/8") posiadają większą średnicę obróbki maszynowej tuby.
Obcinak do rur	Cięcie rur	
Spawarka oraz butla z azotem	Spawanie rur	
Miernik ilości czynnika chłodniczego	Uzupełnienie czynnika chłodniczego	
Próżniomierz	Sprawdzenie poziomu próżni	

4. Narzędzia i materiały, których nie wolno stosować z R32

Narzędzia/Materiały	Użycie	Uwagi
Butla uzupełniająca	Uzupełnienie czynnika chłodniczego	Nie wolno stosować z urządzeniami wykorzystującymi czynnik chłodniczy R32.

Narzędzia do R410A muszą być używane ze szczególną ostrożnością; należy także upewnić się, że wilgoć oraz pył nie przedostają się do obiegu.

# Przeczytać przed montażem

## Materiały rurociągu

### Rodzaje rur miedzianych (referencje)

Maksymalne ciśnienie robocze	Odpowiednie czynniki chłodnicze
3,4 MPa	R22, R407C
4,3 MPa	R32

- Należy używać rur spełniających standardy lokalne.

### Materiały rurociągu/Grubość promieniowa

Należy stosować rury wykonane z miedzi odtlenionej fosforem.

Ciśnienie robocze urządzeń wykorzystujących R32 jest wyższe niż ciśnienie urządzeń używanych z R22, należy zastosować rury o grubości promieniowej co najmniej na poziomie przedstawionym w poniższej tabeli. (Rury o grubości promieniowej 0,7 mm lub mniejszej nie mogą być wykorzystywane).

Rozmiar (mm)	Rozmiar (cale)	Grubość promieniowa (mm)	Typ
φ 6,35	1/4"	0,8t	Rury typu O.
φ 9,52	3/8"	0,8t	
φ 12,7	1/2"	0,8t	
φ 15,88	5/8"	1,0t	Rury typu 1/2H lub H
φ 19,05	3/4"	1,0t	

- Chociaż możliwe jest stosowanie rur typu O o rozmiarze do φ 19,05 (3/4") razem ze standardowymi czynnikami chłodniczymi, należy stosować rury typu 1/2H w przypadku urządzeń wykorzystujących R32. (Rury typu O mogą być stosowane, jeśli rozmiar rury wynosi φ 19,05, a grubość promieniowa wynosi 1,2 t).
- Tabela przedstawia standardy w Japonii. Używając tej tabeli jako punktu odniesienia, należy wybrać rury spełniające lokalne standardy.

### Obróbka mechaniczna tuby (wyłącznie typ O oraz OL)

Wymiary obróbki maszynowej tuby dla urządzeń wykorzystujących R32 są większe niż w przypadku urządzeń wykorzystujących R22 w celu zwiększenia hermetyczności.

Wymiar obróbki maszynowej tuby (mm)

Zewnętrzne wymiary rury	Rozmiar	Wymiar A	
		R32	R22
φ 6,35	1/4"	9,1	9,0
φ 9,52	3/8"	13,2	13,0
φ 12,7	1/2"	16,6	16,2
φ 15,88	5/8"	19,7	19,4
φ 19,05	3/4"	24,0	23,3

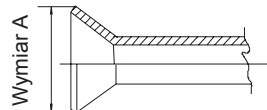

Jeżeli używane jest narzędzie ze sprzęgłem do obróbki maszynowej tub dla urządzeń wykorzystujących R32, należy wysunąć do przodu część rury o długości pomiędzy 1,0 a 1,5 mm. Przydatny jest miernik rur miedzianych służący do regulacji długości wysunięcia rury.

### Nakrętka redukcyjna

Nakrętki typu 2 zamiast typu 1 są stosowane, aby zwiększyć wytrzymałość. Rozmiar niektórych nakrętek tuby został również zmieniony.

Rozmiar nakrętki tuby (mm)

Zewnętrzne wymiary rury	Rozmiar	Wymiar B	
		R32 (Typ 2)	R22 (Typ 1)
φ 6,35	1/4"	17,0	17,0
φ 9,52	3/8"	22,0	22,0
φ 12,7	1/2"	26,0	24,0
φ 15,88	5/8"	29,0	27,0
φ 19,05	3/4"	36,0	36,0



Tabela przedstawia standardy w Japonii. Używając tej tabeli jako punktu odniesienia, należy wybrać rury spełniające lokalne standardy.

# Przeczytać przed montażem

## Test hermetyczności

Nie wprowadzono żadnych zmian w standardowej metodzie. Należy pamiętać, że wykrywacz nieszczelności dla R22 lub R410A nie wykryje nieszczelności w przypadku R32.

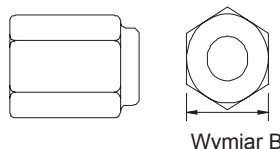

Latarka halogenowa

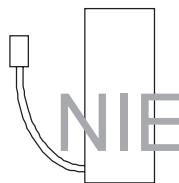

Wykrywacz nieszczelności R22 lub R407C

## Elementy, na które należy zwracać szczególną uwagę:

1. Należy podnieść ciśnienie sprzętu z azotem do poziomu ciśnienia projektowego, a następnie ocenić hermetyczność sprzętu, biorąc pod uwagę zmiany temperatury.
2. Należy upewnić się, że podczas badania nieszczelności stosowany jest czynnik R32.
3. Należy upewnić się, że R32 jest w stanie ciekłym podczas uzupełniania.

## Powody:

1. Użycie tlenu jako gazu pod ciśnieniem może spowodować wybuch.
2. Dodanie gazu R32 spowoduje zmianę składu czynnika chłodniczego pozostałego w butli, w związku z czym czynnik chłodniczy nie będzie nadawał się do użycia.

## Próżniowanie

### 1. Pompa próżniowa z zaworem zwrotnym

Pompa próżniowa z zaworem zwrotnym jest wymagana, aby zapobiegać powrotowi oleju z pompy próżniowej do obiegu czynnika chłodniczego, gdy zasilanie pompy zostanie odłączone (awaria zasilania). Istnieje również możliwość dołączenia zaworu zwrotnego do obecnej pompy próżniowej po pewnym czasie.

### 2. Standardowy poziom próżni w pompie próżniowej

Należy stosować pompę osiągającą maksymalnie 65 Pa po 5 minutach pracy.

Dodatkowo należy upewnić się, że stosowana jest pompa próżniowa, która była odpowiednio konserwowana, oraz że został zastosowany określony olej. Jeżeli pompa próżniowa nie będzie odpowiednio konserwowana, poziom próżni może być zbyt niski.

### 3. Wymagana dokładność próżniomierza

Należy zastosować próżniomierz mierzący do 650 Pa. Nie należy stosować rozmaitych mierników ogólnych, ponieważ nie są one w stanie zmierzyć próżni na poziomie 650 Pa.

### 4. Czas wycofania

Należy wycofać sprzęt na czas 1 godziny po osiągnięciu poziomu 650 Pa.

Po wycofaniu należy pozostawić sprzęt na 1 godzinę oraz upewnić się, że nie nastąpiła utrata próżni.

### 5. Procedura operacyjna po zatrzymaniu pompy próżniowej

Aby zapobiec odpływowi wstecznemu oleju z pompy próżniowej, należy otworzyć zawór bezpieczeństwa znajdujący się z boku pompy próżniowej lub poluzować wąż uzupełniający, aby wprowadzić powietrze przed zatrzymaniem pracy. Taka sama procedura powinna zostać zastosowana w przypadku pompy próżniowej z zaworem zwrotnym.

## Uzupełnianie czynnika chłodniczego

R32 musi być w stanie ciekłym podczas uzupełniania czynnika.

## Powody:

R32 jest czynnikiem chłodniczym z grupy HFC (punkt wrzenia =  $-52^{\circ}\text{C}$ ) i może być stosowany w taki sam sposób jak R410A;

jednak należy upewnić się, że czynnik chłodniczy uzupełniany jest w stanie ciekłym, ponieważ wprowadzanie gazu zmieni skład czynnika chłodniczego w butli.

## Uwaga

- W przypadku butli z syfonem, czynnik chłodniczy R32 w stanie ciekłym jest uzupełniany bez konieczności odwrócenia butli do góry dnem. Należy sprawdzić rodzaj butli przed uzupełnieniem.

## Środki zaradcze, które należy podjąć w przypadku wycieku czynnika chłodniczego

W przypadku wyciekania czynnika chłodniczego można zastosować dodatkowy czynnik chłodniczy. (Dodać czynnik chłodniczy w stanie ciekłym).

## Właściwości standardowych oraz nowych czynników chłodniczych

- R32 jest symulowanym czynnikiem chłodniczym azeotropowym, w związku z czym można go używać w taki sam sposób jak pojedynczy czynnik chłodniczy, taki jak R22. Jednak jeżeli czynnik chłodniczy jest usuwany w fazie gazowej, skład czynnika chłodniczego w butli ulegnie zmianie.

### 1. Akcesoria

„Obramowanie” w celu ochrony przewodów elektrycznych przed otwartymi krawędziami.

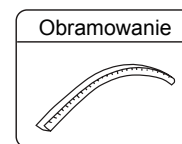

### 2. Wybór miejsca montażu

Należy wybrać miejsce instalacji spełniające poniższe warunki i jednocześnie otrzymać pozwolenie od klienta lub użytkownika. Miejsce, w którym krąży powietrze.

- ❶ Miejsce wolne od promieniowania ciepła z innych źródeł ciepła.
- ❶ Miejsce, w którym można odprowadzić wodę.
- ❶ Miejsce, w którym hałas oraz gorące powietrze nie będzie przeszkadzać sąsiadom.
- ❶ Miejsce, w którym nie ma zbyt wiele śniegu w porze zimowej.
- ❶ Miejsce, w którym nie będzie żadnych przeszkód w pobliżu wlotu oraz wylotu powietrza.
- ❶ Miejsce, w którym wylot powietrza nie jest narażony na działanie silnego wiatru.
- ❶ Miejsca otoczone z czterech stron nie nadają się do instalacji. Wymagane jest zachowanie odległości co najmniej 1 m od górnej części urządzenia.
- ❶ Należy unikać montowania przewodów/szczelin wentylacyjnych w miejscach, w których możliwe jest zwarcie.
- ❶ Podczas instalowania wielu jednostek należy zabezpieczyć odpowiednią przestrzeń ssawną, aby uniknąć spięć.

### Wymagana otwarta przestrzeń dookoła urządzenia

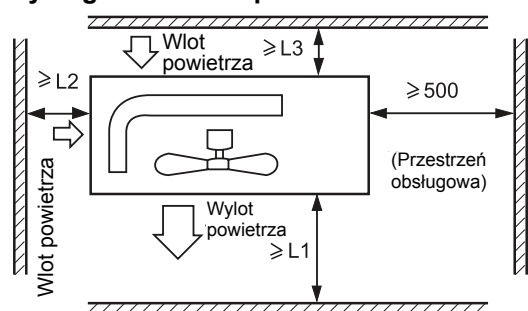

Odległość			
L1	otwarta	otwarta	500 mm
L2	300 mm	300 mm	otwarta
L3	150 mm	300 mm	150 mm

#### Uwaga:

- (1) Należy przymocować części przy pomocy śrub.
- (2) Nie należy wprowadzać silnego wiatru bezpośrednio do otworu wylotowego powietrza.
- (3) Należy zachować odległość 1 m od górnej części jednostki.
- (4) Nie należy blokować otoczenia jednostki jakimikolwiek rzeczami.
- (5) Jeżeli urządzenie zewnętrzne jest instalowane w miejscu narażonym na wiatr, należy je tak zamontować, aby jego siatka wylotowa NIE została umieszczona w kierunku działania wiatru.

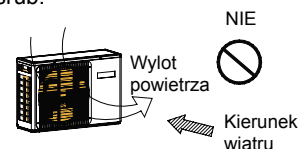

### 3. Montaż urządzenia zewnętrznego

Należy przymocować urządzenie do podłoża w odpowiedni sposób, zgodnie z warunkami miejsca montażu, odnosząc się do poniższych informacji.

- ❶ Należy zapewnić odpowiednią przestrzeń na podłożu betonowym, aby przymocować urządzenie śrubami fundamentowymi.
- ❶ Betonowe fundamenty muszą zostać umieszczone na odpowiedniej głębokości.
- ❶ Należy zainstalować urządzenie tak, aby kąt nachylenia był mniejszy niż 3 stopnie.
- ❶ Zabronione jest umieszczanie urządzenia bezpośrednio na podłożu. Należy upewnić się, że w pobliżu otworu odprowadzającego na dolnej płycie znajduje się odpowiednia ilość miejsca, która zapewni płynne odprowadzanie wody.

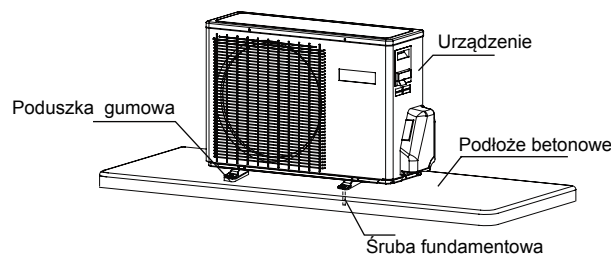

### 4. Wymiary montażowe (jednostka: mm)

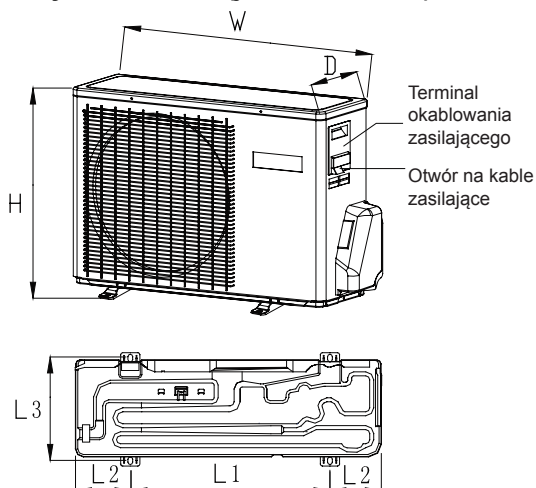

Model	W	D	H	L1	L2	L3
JZ025-C1 JZ035-C1	700	245	543.8	440	120/140	269
JZ050-C1 JZ070-C1	800	280	550	510	130/160	313
JZ070-B1	890	353	697	628	130	355,5

### 1. Wymiary rurociągu

JZ025-C1	Rura na płyny	$\phi$ 6.35x0.8mm
JZ035-C1	Rura na gaz	$\phi$ 9.52x0.8mm
JZ070-B1	Rura na płyny	$\phi$ 6.35x0.8mm
JZ050-C1 JZ070-C1	Rura na gaz	$\phi$ 12.7x0.8mm

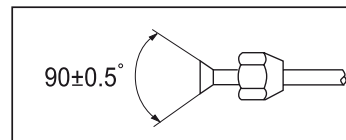

- Należy zainstalować usunięte nakrętki rozszerzające, a następnie rozszerzyć rury.

### 2. Połączenie rur

- Aby wygiąć rurę, należy nadać jej jak największą okrągłość, tak aby jej nie złamać. Promień gięcia powinien wynosić co najmniej 30 do 40 mm.
- Podłączenie rur gazowych w pierwszej kolejności ułatwia pracę.
- Podłączona rura przeznaczona jest do R32.

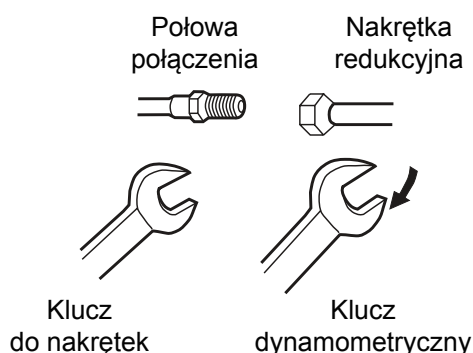

Mocowanie siłowe bez dokładnego wyśrodkowania może uszkodzić gwinty i spowodować wyciek gazu.

Średnica rury ( $\phi$ )	Moment dokręcenia
Stan ciekły 6,35 mm (1/4")	18 N.m
Stan ciekły/gazowy 9,52 mm (3/8")	42 N.m
Stan gazowy 12,7 mm (1/2")	55 N.m
Stan gazowy 15,88 mm (5/8")	60 N.m

Należy uważać, aby zanieczyszczenia, takie jak piasek lub woda, nie dostały się do rury.

### UWAGA

Standardowa długość rury to C [m]. Jeżeli przekracza ona D [m], będzie miało to wpływ na działanie urządzenia. Jeżeli rura musi zostać wydłużona, należy uzupełnić czynnik chłodniczy zgodnie z E g/m. Uzupełniania czynnika chłodniczego musi dokonać wykwalifikowany personel. Przed dodaniem dodatkowego czynnika chłodniczego należy usunąć powietrze z rur transportujących czynnik chłodniczy i urządzenia wewnętrznego przy pomocy pompy próżniowej, a następnie można było dodać dodatkowy czynnik chłodniczy.

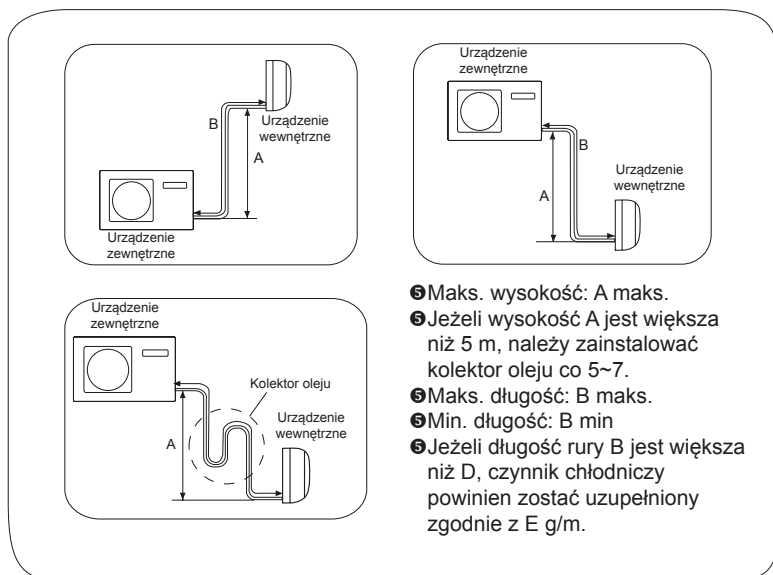

Urządzenie zewnętrzne	Amaks	Bmaks	Bmin	C	D	E
JZ025-C1 JZ035-C1	10	15	3	5	5	20
JZ050-C1 JZ070-C1 JZ070-B1	15	25	3	5	7	20

\*Amaks, Bmaks, Bmin, C, D wyrażone w metrach, E w gramach/metr



Po podłączeniu rury przenoszącej czynnik chłodniczy należy przeprowadzić test hermetyczności.

- Test hermetyczności przystosowuje zbiornik z azotem do nadania ciśnienia w rurze zgodnego z rodzajem połączenia, jak pokazano na poniższym rysunku.
- Zawór gazu i cieczy jest zamknięty. Aby zapobiec przedostaniu się azotu do systemu obiegu urządzenia zewnętrznego, należy dokręcić zawór przed wprowadzeniem ciśnienia (drażki popychaczy zaworów gazu i cieczy).

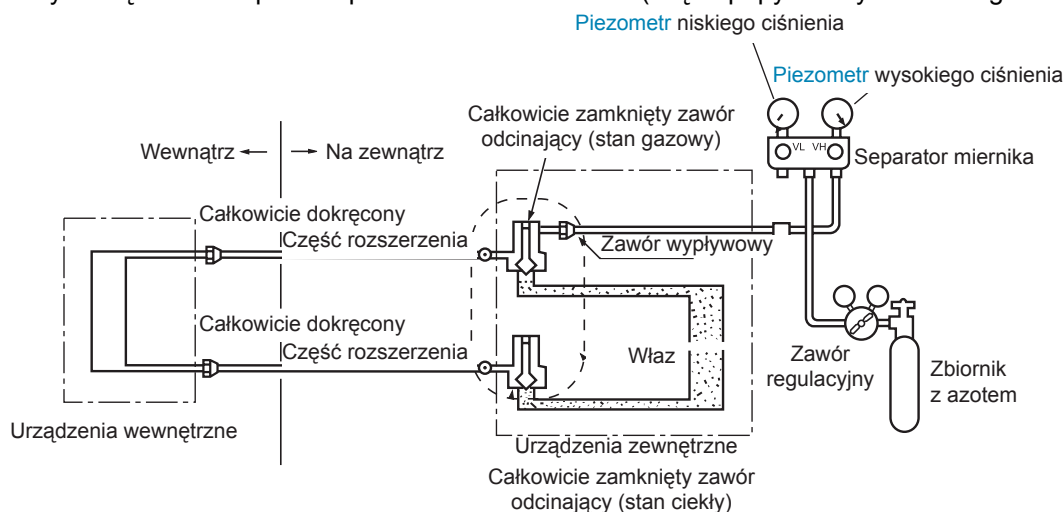

- 1) Podniesienie ciśnienia na ponad 3 minuty do 0,3 MPa (3,0 kg/cm<sup>2</sup>g).
- 2) Podniesienie ciśnienia na ponad 3 minuty do 1,5 MPa (15 kg/cm<sup>2</sup>g). Zostanie wykryty znaczny wyciek.
- 3) Podniesienie ciśnienia na ok. 24 godziny do 3,0 MPa (30 kg/cm<sup>2</sup>g). Zostanie wykryty mały wyciek.



2

- Sprawdzić, czy ciśnienie spada.

Jeżeli ciśnienie nie spada, należy pominąć ten krok.

Jeżeli ciśnienie spada, należy sprawdzić punkt przecieku.

Podczas zwiększania ciśnienia na 24 godziny, różnica 1°C w temperaturze otoczenia spowoduje różnicę 0,01 MPa (0,1 kg/cm<sup>2</sup>g) w ciśnieniu. Należy to skorygować podczas testu.

- Sprawdzenie punktu przecieku

W krokach 1) do 3), jeżeli ciśnienie spada, należy sprawdzić przecieki w każdym połączeniu, aby poprzez słuchanie, dotykanie, użycie wody z mydłem itp. określić punkt przecieku. Po potwierdzeniu punktu przecieku należy ponownie go zaspawać lub przymocować ponownie przy pomocy nakrętki.

### Metoda próżniowania rury: użycie pompy próżniowej

1. Odłączyć nakrętkę portu obsługi zaworu trójdrożnego, nakrętka drążka popychacza zaworów dwudrożnych i trójdrożnych, a następnie podłączyć port serwisowy do węża uzupełniającego (dół) miernika ogólnego. Następnie podłączyć wąż uzupełniający (środek) do miernika pompy próżniowej.
2. Otworzyć uchwyt miernika i uruchomić pompę próżniową. Jeżeli ruch skali miernika (nisko) dochodzi do stanu próżni w krótkiej chwili, należy ponownie sprawdzić krok 1.
3. Przeprowadzić próżniowanie przez ponad 15 minut. Należy sprawdzić miernik poziomym, który powinien wskazywać  $-0,1$  MPa ( $-76$  cm Hg) przy niskim ciśnieniu. Po zakończeniu próżniowania należy zamknąć dźwignię „Lo” na pompie próżniowej. Sprawdzić skalę i utrzymać ją przez 1-2 min. Jeżeli skala powraca pomimo dokręcania, należy dokonać ponownego rozszerzenia, a następnie wrócić do kroku 3.
4. Otworzyć drążek popychacza zaworu dwudrożnego do kąta  $90$  stopni (przeciwie do ruchu wskazówek zegara). Po 6 sekundach zamknąć zawór dwudrożny oraz sprawdzić przeciek gazu.
5. Brak przecieku gazu? W przypadku przecieku gazu należy dokręcić części połączenia rur. Jeżeli przeciek gazu zostanie zatrzymany, należy przejść do kroku 6. Jeżeli nadal gaz przecieka, należy usunąć wszystkie czynniki chłodnicze z portu serwisowego. Po ponownym rozszerzeniu i próżniowaniu należy uzupełnić zalecany czynnik chłodniczy z butli z gazem.
6. Odłączyć wąż uzupełniający od portu serwisowego oraz otworzyć zawór dwu- i trójdrożny. Przekręcić drążek popychacza zaworu odwrotnie do ruchu wskazówek zegara do momentu delikatnego uderzenia.
7. Aby zapobiec wyciekowi gazu, należy przekręcić nakrętkę portów serwisowych, nakrętkę drążków zaworów dwu- oraz trójdrożnych trochę bardziej niż do punktu, w którym nagle zwiększa się moment obrotowy.

#### UWAGA:

Jeżeli czynnik chłodniczy klimatyzatora wycieka, konieczne jest usunięcie całego czynnika chłodniczego. W pierwszej kolejności należy dokonać próżniowania, a następnie należy uzupełnić czynnik chłodniczy w klimatyzatorze zgodnie z ilością podaną na tabliczce znamionowej.

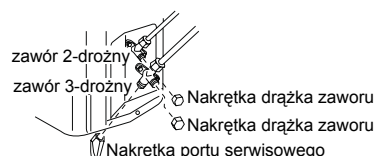
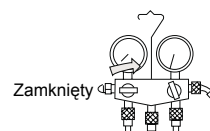
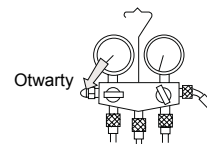
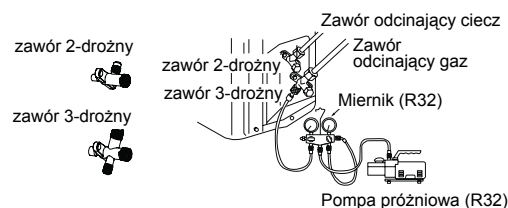

### OSTRZEŻENIE!

#### NIEBEZPIECZEŃSTWO USZKODZENIA CIAŁA LUB ŚMIERCI

- NALEŻY WYŁĄCZYĆ ZASILANIE PRZED WYKONANIEM JAKIKOLWIEK POŁĄCZEŃ ELEKTRYCZNYCH.
- POŁĄCZENIA UZIEMIAJĄCE MUSZĄ ZOSTAĆ WYKONANE PRZED POŁĄCZENIEM PRZEWODÓW.

#### Środki ostrożności dotyczące okablowania

- Okablowanie powinno zostać wykonane przez upoważniony personel.
- Nie należy podłączać więcej niż 3 przewody do listwy zaciskowej. Zawsze należy stosować okrągłe, pomarszczone końcówki zacisków z izolowanym uchwytem na końcu przewodów.
- Należy używać wyłącznie przewodów miedzianych.

#### Wybór rozmiaru zasilacza oraz przewodów łączących

Należy wybrać rozmiary przewodów oraz ochrony obwodu z poniższej tabeli. (Tabela ta przedstawia przewody o długości 20 m ze spadkiem napięcia mniejszym niż 2%).

Model	Pozycja	Faza	Wyłącznik		Rozmiar przewodów zasilacza (minimum) (mm <sup>2</sup> )	Wyłącznik różnicowoprądowy	
			Przełącznik (A)	Wydajność znamionowa ochrony przed przepięciem (A)		Przełącznik (A)	Uptyw prądu (mA)
JZ025-C1		1	20	15	1,0	20	30
JZ035-C1		1	20	15	1,5	20	30
JZ050-C1		1	25	20	1,5	25	30
JZ070-B1 JZ070-C1		1	25	20	2,5	25	30

- Jeżeli przewód zasilający jest uszkodzony, musi zostać wymieniony przez producenta, autoryzowany serwis lub wykwalifikowaną osobę.
- Jeżeli bezpiecznik listwy zaciskowej jest zniszczony, należy wymienić go na typ T 25A/250V.
- Metoda okablowania powinna być zgodna z lokalnymi standardami.
- Wszystkie kable muszą posiadać Europejski certyfikat autentyczności. W czasie instalacji, podczas odłączania kabli łączących, należy odłączyć przewód uziemiający w ostatniej kolejności.
- Wyłącznikiem klimatyzatora powinien być przełącznikiem pełnobiegunowym w wykonaniu przeciwwybuchowym. Odległość między dwoma kontaktami powinna wynosić co najmniej 3 mm. Takie sposoby rozłączenia muszą być włączone do okablowania.
- Odległość pomiędzy dwiema listwami zaciskowymi urządzenia wewnętrznego oraz zewnętrznego nie powinna być większa niż 5 m. W przypadku jej przekroczenia, średnica przewodu powinna zostać powiększona zgodnie z lokalnym standardem dotyczącym okablowania.
- Należy zainstalować wyłącznik w wykonaniu przeciwwybuchowym.

#### Procedura okablowania

- 1) Należy usunąć śruby nastawcze z boku przed zdjęciem panelu przedniego.
- 2) Należy poprawnie podłączyć przewody do listwy zaciskowej oraz przymocować przewody przy pomocy zatrzasku do przewodów znajdującego się w pobliżu listwy zaciskowej.
- 3) Należy poprowadzić przewody w odpowiedni sposób i przeprowadzić je przez otwory w panelu bocznym.

#### OSTRZEŻENIE:

**PRZEWODY ŁĄCZĄCE MUSZĄ ZOSTAĆ POCIĄGNIĘTE ZGODNIE Z PONIŻSZĄ ILUSTRACJĄ. NIEPRAWIDŁOWE OKABLOWANIE MOŻE SPOWODOWAĆ USZKODZENIE SPRZĘTU.**

DLA JZ025-C1  
JZ035-C1

Urządzenie zewnętrzne

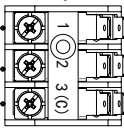

Zasilanie  
DLA JZ050-C1

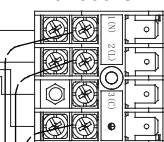

Zasilanie  
Urządzenie zewnętrzne

DLA JZ070-B1  
JZ070-C1

Urządzenie zewnętrzne

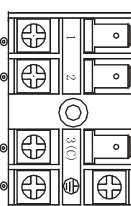

Do urządzenia wewnętrznego

Zasilanie

Model	JZ025-C1	JZ035-C1	JZ050-C1	JZ070-B1 JZ070-C1
Podłączenie	4G1.0mm <sup>2</sup>	4G1.5mm <sup>2</sup>	4G1.0mm <sup>2</sup>	4G1.0mm <sup>2</sup>
Przewód zasilania	3G1.0mm <sup>2</sup>	3G1.5mm <sup>2</sup>	3G1.5mm <sup>2</sup>	3G2.5mm <sup>2</sup>

# Rozwiązywanie problemów z urządzeniem zewnętrznym

## UWAGA!

- URZĄDZENIE ZOSTANIE URUCHOMIONE NATYCHMIAST BEZ UŻYCIA PRZYCISKU „ON”, GDY ZNAJDUJE SIĘ ONO POD NAPIĘCIEM. NALEŻY UŻYĆ PRZYCISKU „OFF” PRZED ODŁĄCZENIEM ZASILANIA.
- Jednostka posiada funkcję automatycznego, ponownego startu po odzyskaniu zasilania.

### 1. Przed rozpoczęciem działania testowego (dla wszystkich modeli pomp ciepła)

Należy upewnić się, że wyłącznik zasilania (główny przełącznik) urządzenia został włączony na 12 godzin w celu zasilania karteru przed obsługą.

### 2. Przebieg próbny

Urządzenie powinno działać stale przez około 30 minut, a następnie należy sprawdzić poniższe punkty.

- Ciśnienie ssania w połączeniu zaworu serwisowego rury gazowej.
- Odłączenie ciśnienia na połączeniu rury kompresora.
- Różnicę temperatury pomiędzy powietrzem powrotnym oraz powietrzem dostarczanym do urządzenia wewnętrznego.

Wyświetlacz LED na głównym panelu	Opis usterki	Analiza i diagnoza
1	Awaria pamięci EEPROM	Awaria pamięci EEPROM zewnętrznego panelu głównego
2	Awaria IPM	Awaria IPM
4	Błąd komunikacji pomiędzy głównym panelem oraz modułem SPDU. Błąd komunikacji	Błąd komunikacji przez ponad 4 min
5	Ochrona przed wysokim ciśnieniem	Wysokie ciśnienie systemu powyżej 4,3 MPa
8	Ochrona przed spadkiem temperatury kompresora	Spadek temperatury kompresora powyżej 110 st. Celsjusza
9	Nieprawidłowość silnika DC	Blokada silnika DC lub awaria silnika
10	Nieprawidłowość czujnika rurociągu	Zwarcie czujnika rurociągu lub otwarty obwód
11	Awaria czujnika temperatury zasysania	Gdy okablowanie kompresora jest nieprawidłowe lub połączenie jest słabe
12	Nieprawidłowość zewnętrznego czujnika otoczenia	Zwarcie czujnika otoczenia zewnętrznego lub otwarty obwód
13	Nieprawidłowość czujnika rozładowania kompresora	Zwarcie czujnika rozładowania kompresora lub otwarty obwód
15	Błąd komunikacji między urządzeniem wewnętrznym a zewnętrznym	Błąd komunikacji przez ponad 4 min
16	Brak czynnika chłodniczego	Sprawdź, czy nie ma wycieków w urządzeniu.
17	Usterka 4-droźnego zaworu zmiany kierunku przepływu	Alarm oraz stop, jeżeli awaria $T_m \leq 15$ trwa przez 1 min po uruchomieniu kompresora na 10 min w trybie grzania. Należy potwierdzić awarię, jeżeli pojawia się ona 3 razy w ciągu jednej godziny.
18	Blokada kompresora (wyłącznie dla SPDU)	Wewnętrzny kompresor jest nieprawidłowo zablokowany
19	Błąd obwodu modułu PWM	Nieprawidłowy obwód modułu PWM
25	Przebiegnięcie fazy U kompresora	Prąd fazy U kompresora jest zbyt duży.
25	Przebiegnięcie fazy V kompresora	Prąd fazy V kompresora jest zbyt duży.
25	Przebiegnięcie fazy W kompresora	Prąd fazy W kompresora jest zbyt duży



# Contents

Warning .....	1
Loading and Unloading/Transporting Management/Storage Requirements.....	3
Installation Instructions.....	3
Relocation Procedures.....	7
Maintenance Instructions.....	7
Scrapping and Recovery.....	10
Indoor/Outdoor Unit Installion Drawings.....	12
Safety Precautions .....	13
Read Before Installation .....	17
Installation Procedure.....	20
Outdoor Unit Troubleshooting.....	25



Read the precautions in this manual carefully before operating the unit.



This appliance is filled with R32.

Keep this manual where the user can easily find it.

## WARNING:

- ▲ Ask your dealer or qualified personnel to carry out installation work. Do not attempt to install the air conditioner yourself. Improper installation may result in water leakage, electric shocks, fire or explosion.
- ▲ Install the air conditioner in accordance with the instructions in this installation manual
- ▲ Be sure to use only the specified accessories and parts for installation work.
- ▲ Install the air conditioner on a foundation strong enough to withstand the weight of the unit.
- ▲ Electrical work must be performed in accordance with relevant local and national regulations and with instructions in this installation manual. Be sure to use a dedicated power supply circuit only. The wiring method should be in line with the local wiring standard. The type of connecting wire is H07RN-F.
- ▲ Use a cable of suitable length. Do not use tapped wires or an extension lead as this may cause overheating, electric shocks, fire or explosion.
- ▲ All the cables shall have got the European authentication certificate. During installation, when the connecting cables break off, it must be assured that the grounding wire is the last one to be broken off.
- ▲ If refrigerant gas leaks during installation, ventilate the area immediately. Toxic gas may be produced if the refrigerant comes into contact with fire, and explosion may happen.
- ▲ After completing installation, check for refrigerant gas leakage
- ▲ When installing or relocating the air conditioner, be sure to bleed the refrigerant circuit to ensure it is free of air, and use only the specified refrigerant (R32).
- ▲ Make sure ground connection is correct and reliable. Do not earth the unit to a utility pipe, lightning conductor or telephone earth lead. Imperfect earthing may result in electric shocks.
- ▲ Be sure to install an earth leakage circuit explosion-proof breaker.
- ▲ The breaker of the air conditioner should be all-pole switch and explosion-proof. The distance between its two contacts should not be no less than 3mm. Such means for disconnection must be incorporated in the wiring.
- ▲ Do not use means to accelerate the defrosting process or to clean, other than those recommended by the manufacturer.
- ▲ The appliance must be stored in a room without continuously operating ignition sources, the radius of the storage area should be no less than 2.5 m (for example: open flames, an operating gas appliance or an operating electric heater).
- ▲ Do not pierce or burn.
- ▲ Be aware that refrigerants may not contain an odour.
- ▲ The appliance must be installed, operated and stored in a room with a floor area larger than 3m<sup>2</sup>. The room should be well ventilated.
- ▲ Comply with national gas regulations.
- ▲ This appliance can be used by children aged 8 years and above and persons with reduced physical, sensory or mental capabilities or lack of experience and knowledge if they have been given supervision or instruction concerning use of the appliance in a safe way and understand the hazards involved. Children shall not play with the appliance. Cleaning and user maintenance shall not be made by children without supervision.
- ▲ The air conditioner can not be discarded or scrapped Randomly. If you need please contact customer service personnel of Haier to scrap in order to obtain the correct disposal methods.
- ▲ Reusable mechanical connectors and flared joints are not allowed indoor.

# CAUTION:

- ▲ Do not install the air conditioner at any place where there is danger of flammable gas leakage. In the event of a gas leakage, build-up of gas near the air conditioner may cause a fire to break out.
- ▲ Tighten the flare nut according to the specified method such as with a torque wrench. If the flare nut is too tight, it may crack after prolonged use, causing refrigerant leakage.
- ▲ Take adequate steps to prevent the outdoor unit being used as a shelter by small animals. Small animals making contact with electrical parts can cause malfunctions, smoke or fire.
- ▲ Please instruct the customer to keep the area around the unit clean
- ▲ The temperature of refrigerant circuit will be high, please keep the inter-unit wire away from copper pipes that not thermally insulated.
- ▲ Only qualified personnel can handle, fill, purge and dispose of the refrigerant.

## EUROPEAN REGULATIONS CONFORMITY FOR THE MODELS

Climate:T1 Voltage:230V

### CE

All the products are in conformity with the following European provision:

2014/53/EU(RED) 2014/517/EU(F-GAS) 2010/30/EU(ENERGY)  
2009/125/EC(ENERGY) 2006/1907/EC(REACH)

### ROHS

The products are fulfilled with the requirements in the directive 2011/65/EU of the European parliament and of council on the Restriction of the use of Certain Hazardous Substances in Electrical and Electronic Equipment (EU RoHS Directive)

### WEEE

In accordance with the directive 2012/19/EU of the European parliament, herewith we inform the consumer about the disposal requirements of the electrical and electronic products.

### DISPOSAL REQUIREMENTS:



Your air conditioning product is marked with this symbol. This means that electrical and electronic products shall not be mixed with unsorted household waste. Do not try to dismantle the system yourself: the dismantling of the air

conditioning system, treatment of the refrigerant, of oil and of other part must be done by a qualified installer in accordance with relevant local and national legislation. Air conditioners must be treated at a specialized treatment facility for reuse, recycling and recovery. By ensuring this product is disposed of correctly, you will help to prevent potential negative consequences for the environment and human health. Please contact the installer or local authority for more information. Battery must be removed from the remote controller and disposed of separately in accordance with relevant local and national legislation.

### WIFI

- Wireless maximum transmit power (20dBm)
- Wireless operating frequency range (2400~2483.5MHz)

## IMPORTANT INFORMATION REGARDING THE REFRIGERANT USED

Contains fluorinated greenhouse gases covered by the Kyoto Protocol

**R32**

1 =  kg

2 =  kg

1+2 =  kg

F E

This product contains fluorinated greenhouse gases covered by the Kyoto Protocol. Do not vent into the atmosphere.

Refrigerant type: R32

GWP=global warming potential

Please fill in with indelible ink,

- 1 the factory refrigerant charge of the product
- 2 the additional refrigerant amount charged in the field and
- 1+2 the total refrigerant charge
- 3 GWP\* value=675

$$tCO_2 = (1+2) \times 3 / 1000$$

Model	Factory charge (kg)	CO2 Equivalent(t)
JZ025-C1	0.46	0.31
JZ035-C1	0.50	0.34
JZ050-C1	0.90	0.61
JZ070-C1	1.2	0.81
JZ070-B1	1.2	0.81

on the refrigerant charge label supplied with the product. The filled out label must be adhered in the proximity of the product charging port (e.g. onto the inside of the stop value cover).

- A contains fluorinated greenhouse gases covered by the Kyoto Protocol
- B factory refrigerant charge of the product: see unit name plate
- C additional refrigerant amount charged in the field
- D total refrigerant charge
- E outdoor unit
- F refrigerant cylinder and manifold for charging

## Loading and Unloading/Transporting Management/Storage Requirements

- **Loading and Unloading Requirements**

- 1) The products shall be carefully handled during loading and unloading.
- 2) Rude and barbarous handling such as kicking, throwing, dropping, bumping, pulling and rolling is not allowed.
- 3) The workers engaged in loading and unloading must be subject to necessary trainings on the potential hazards caused by barbarous handling.
- 4) Dry powder extinguishers or other suitable fire extinguishing apparatus within the period of validity shall be equipped at the loading and unloading site.
- 5) The untrained personnel cannot be engaged in loading and unloading of flammable refrigerants air conditioner.
- 6) Before loading and unloading, anti-static measures shall be taken, and phones cannot be answered during loading and unloading.
- 7) Smoking and open fire are not allowed around the air conditioner.

- **Transporting Management Requirements**

- 1) The maximum transporting volume of finished products shall be determined as per local regulations.
- 2) The vehicles used for transporting shall be operated as per local laws and regulations.
- 3) Dedicated after-sales vehicles shall be used for maintenance, and exposed transporting of refrigerant cylinders and the products to be maintained is not allowed.
- 4) The rain cover or similar shielding material of transporting vehicles shall be provided with certain flame retardancy.
- 5) Leakage warning device of flammable refrigerant shall be installed inside the closed-type compartment.
- 6) Anti-static device shall be equipped inside the compartment of transporting vehicles.
- 7) Dry powder extinguishers or other suitable fire extinguishing apparatus within the period of validity shall be equipped inside the driver's cab.
- 8) Orange-white or red-white reflective stripes shall be pasted on the sides and tail of the transporting vehicles, to remind the vehicles behind of keeping distance.
- 9) The transporting vehicles shall run at a constant speed, and heavy acceleration/deceleration shall be avoided.
- 10) Combustibles or the static articles cannot be transported simultaneously.
- 11) High-temperature area shall be avoided during transporting, and necessary radiating measures shall be taken in case the temperature inside the compartment is too high.

- **Storage Requirements**

- 1) The storage package of equipment used shall be such that no leakage of refrigerant will be caused due to mechanical damage of the equipment inside.
- 2) The maximum quantity of the equipment allowed to be stored together shall be determined as per local regulations.

### Installation Instructions

- Installation Precautions

#### WARNING!

- ★ The area of the room in which R32 refrigerant air conditioner is installed cannot be less than the minimum area specified in the table below, to avoid potential safety problems due to out-of-limit of refrigerant concentration inside the room caused by leakage of refrigerant from refrigeration system of the indoor unit.
- ★ Once the horn mouth of connecting lines is fastened, it may not be used again (the air tightness may be affected).
- ★ A whole connector wire shall be used for indoor/outdoor unit as required in the operation specification of installation process and operation instructions.

#### Minimum Room Area

Type	LFL kg/m <sup>3</sup>	hv m	Total Mass Charged/kg <sub>2</sub> Minimum Room Area/m <sup>2</sup>						
			1.224	1.836	2.448	3.672	4.896	6.12	7.956
R32	0.306	0.6	29	51	116	206	321	543	
		1.0	10	19	42	74	116	196	
		1.8	3	6	13	23	36	60	
		2.2	2	4	9	15	24	40	

#### The maximum refrigerant charge amount (M)

unit model	M kg
JZ025-C1	0,66
JZ035-C1	0,70
JZ050-C1	1,30
JZ070-B1	1.6
JZ070-C1	1,6



- **Safety Awareness**

1. Procedures: operation shall be made as per controlled procedures to minimize the probability of risks.
2. Area: area shall be divided and isolated appropriately, and operation in an enclosed space shall be avoided. Before the refrigeration system is started or before hot working, ventilation or opening of the area shall be guaranteed.
3. Site inspection: the refrigerant shall be checked.
4. Fire control: the fire extinguisher shall be placed nearby, and fire source or high temperature is not allowed; the sign of “No smoking” shall be arranged.

- **Unpacking Inspection**

1. Indoor unit: nitrogen is sealed during the delivery of indoor units (inside the evaporator), and the red sign at the top of the green plastic seal cap on the evaporator air pipes of the indoor unit shall be checked first after unpacking. In case the sign is raised, the nitrogen sealed still exists. Afterwards, the black plastic seal cap at the joint of evaporator liquid pipes of the indoor unit shall be pressed, to check whether nitrogen still exists. In case no nitrogen is sprayed out, the indoor unit is subject to leakage, and installation is not allowed.
2. Outdoor unit: the leak detection equipment shall be extended into the packing box of the outdoor unit, to check whether the refrigerant is leaking. If the refrigerant leakage is identified, installation is not allowed, and the outdoor unit shall be delivered to the maintenance department.

- **Inspection on Installation Environment**

1. The room area checked cannot be less than the area specified on the warning sign of the indoor unit.
2. Inspection on the surrounding environment of place of installation: the outdoor unit of flammable refrigerants air conditioner cannot be installed inside an enclosed room reserved.
3. Power supply, switches or other high-temperature articles such as the fire source and oil heater shall be avoided below the indoor unit.
4. The power supply shall be provided with earthing wire and be reliably earthed.
5. While punching the wall with an electric drill, whether embedded water/electricity/gas pipelines are designed at the hole preset by the user shall be verified in advance. It is recommended that the through-wall holes reserved shall be used as much as possible.

- **Safety Principles of Installation**

1. Favorable ventilation shall be maintained at the place of installation (doors and windows are opened).
2. Open fire or high-temperature heat source (including welding, smoking and oven) higher than 548°C is not allowed within the scope of flammable refrigerant.
3. Anti-static measures shall be taken, such as the wearing of cotton clothes and cotton gloves.
4. The place of installation shall be convenient for installation or maintenance, and cannot be adjacent to heat source and flammable and combustible environment.
5. In case of refrigerant leakage of the indoor unit during installation, the valve of the outdoor unit shall be closed immediately, and windows shall be opened, and all the personnel shall be evacuated. After the leakage of refrigerant is handled, the indoor environment shall be subject to concentration detection. Further handling is not allowed until the safety level is reached.
6. In case the product is damaged, it must be delivered to the maintenance point. Welding of refrigerant pipelines at the user’s site is not allowed.
7. The installation position of air conditioner shall be convenient for installation or maintenance. Barriers shall be avoided around the air inlet/outlet of the indoor/outdoor unit, and the electrical appliance, power switches, sockets, valuables and high-temperature products within the scope of both sidelines of the indoor unit shall be avoided.



No fire source around the place of installation



Cotton clothes



Anti-static gloves



BEWARE  
ELECTROSTATICS



Goggles



Read operator' manual



Read technical manual



Operator' manual; operating instructions

- **Electrical Safety Requirements**

Note:

1. The surrounding conditions (ambient temperature, direct sunlight and rainwater) shall be noticed during electrical wiring, with effective protective measures being taken.
2. Copper wire cable in line with local standards shall be used as the power line and connector wire.
3. Both the indoor unit and outdoor unit shall be reliably earthed.
4. Wiring for the outdoor unit shall be made first and then the indoor unit. The air conditioner can only be powered on after wiring and pipe connection.
5. The dedicated branch circuit must be used, and leakage protector with sufficient capacity must be installed.

- **Qualification Requirements of Installer**

Relevant qualification certificate must be obtained as per national laws and regulations.

- **Indoor Unit Installation**

1. **Fixation of wall panel and piping layout**

In case of left/right water pipe connection for the indoor unit, or in case the evaporator interface of the indoor unit and the horn mouth of the connecting piping cannot be extended to the outdoor side for installation, the connector pipes shall be connected to the evaporator piping interface of the indoor unit in the process of horn mouth.

2. **Piping layout**

During layout of connecting pipes, drain hose and connector wires, the drain hose and connecting wire shall be placed at the bottom and top respectively. The power line cannot be twined with the connector wire. The drain pipes (especially inside the room and machine) must be winded with thermal insulation materials.

3. **Nitrogen charging for pressure maintaining and leak detection**

After the evaporator of the indoor unit is connected to the connector pipe (after welding), nitrogen more than 4.0MPa shall be charged inside the evaporator and the piping connected to evaporator with a nitrogen cylinder (adjusted by a reducing valve). Afterwards, the valve of the nitrogen cylinder shall be closed, for leak detection with soapy water or leak detecting solution. The pressure shall be maintained for more than 5 minutes, and then whether the system pressure is reduced or not shall be observed. In case the pressure is reduced, leakage can be identified. After the leak point is handled, the steps above shall be repeated.

After the evaporator of the indoor unit is connected to connecting piping, nitrogen shall be charged for pressure maintaining and leak detection. Afterwards, the evaporator shall be connected to the two-way stop valve and three-way stop valve of the outdoor unit. After the copper cap of the connecting piping is fastened, nitrogen more than 4.0MPa shall be charged at the access hole of the three-way stop valve with a charging hose. The valve of the nitrogen cylinder shall be closed, for leak detection with soapy water or leak detecting solution. The pressure shall be maintained for more than 5 minutes, and then whether the system pressure is reduced or not shall be observed. In case the pressure is reduced, leakage can be identified. After the leak point is handled, the steps above shall be repeated.

The operation above can also be completed after the indoor unit is connected to the connecting pipelines and the two-way stop valve and three-way stop valve of the outdoor unit, after the access hole of the outdoor unit is connected to the nitrogen cylinder and pressure gauge and after more than 4.0MPa nitrogen is charged. No leak points are identified in the leak detection at the joint/welding junction of the indoor unit and at the joint of connecting pipelines of the two-way stop valve and three-way stop valve of the outdoor unit. It must be guaranteed that each joint is available for leak detection during installation.

The next step (vacuumizing with a vacuum pump) can only be continued after the installation steps (nitrogen charging for pressure maintaining and leak detection normal) are completed.

- **Outdoor Unit Installation**

1. **Fixation and connection**

Note:

- a) Fire source shall be avoided within 3m around the place of installation.
- b) The leak detection equipment of refrigerant shall be placed at a low position in the outdoor, and shall be opened.



1) Fixation

The support of the outdoor unit shall be fixed onto the wall surface, and then the outdoor unit shall be fixed onto the support horizontally. In case the outdoor unit is wall-mounted or roof-mounted, the support shall be firmly fixed, to avoid the damage of strong wind.

2) Installation of connecting pipes

The cone of the connecting pipes shall be aligned with the conical surface of corresponding valve connector.

The nut of connecting pipes shall be installed at a proper position and then be tightened with a spanner. Excessive tightening torque shall be avoided, or otherwise the nut may be damaged.

- **Vacuumizing**

A digital vacuum gauge shall be connected for vacuumizing. The duration of vacuumizing shall be at least 15 minutes, and the pressure of the vacuum gauge shall be below 60Pa. Afterwards, the vacuumizing equipment shall be closed, and whether the reading of the digital vacuum gauge is increased or not shall be observed after the pressure is maintained for 5 minutes. In case no leakage is identified, the two-way stop valve and three-way stop valve of the outdoor unit may be opened. Finally, the vacuumizing hose connected to the outdoor unit can be disassembled.

- **Leak Detection**

The joint of connecting pipes for the outdoor unit shall be subject to leak detection with soap bubble or dedicated leak detection equipment.

- **Post-installation Inspection Items and Test Run**

**Post-installation Inspection Items**

Items to Be Checked	Consequence of Improper Installation
Whether the installation is firm or not	The unit may fall, vibrate or make a noise
Whether the inspection on air leakage is completed	The refrigerating capacity (heating capacity) may be insufficient
Whether the unit is fully insulated	Condensation or drip may occur
Whether the drainage is smooth or not	Condensation or drip may occur
Whether the power voltage is identical to that marked on the nameplate	Failure may occur or the parts may be burned
Whether the circuit and pipeline are installed correctly	Failure may occur or the parts may be burned
Whether the unit is safely earthed	Electric leakage may occur
Whether the type of wire is in line with relevant regulations	Failure may occur or the parts may be burned
Whether barriers are identified at the air inlet/outlet of the indoor/outdoor unit	The refrigerating capacity (heating capacity) may be insufficient
Whether the length of refrigerant pipes and the refrigerant amount charged are recorded	The refrigerant amount charged cannot be confirmed

Test Run

1. Preparations

- (1) Power on is not allowed before all the installation operations are completed and before the leak detection is proven qualified.
- (2) The control circuit shall be connected correctly and all the wires shall be firmly connected.
- (3) The two-way stop valve and three-way stop valve shall be opened.
- (4) All the scattered articles (especially the metal filing and thread residue) shall be removed from the unit body.

2. Methods

- (1) Switch on the power supply and press the “ON/OFF” on the remote controller, after which the air conditioner will start operating.
- (2) Press “Mode” to select refrigeration, heating and sweeping wind, and observe whether the air conditioner is under normal operation.

## Relocation Procedures

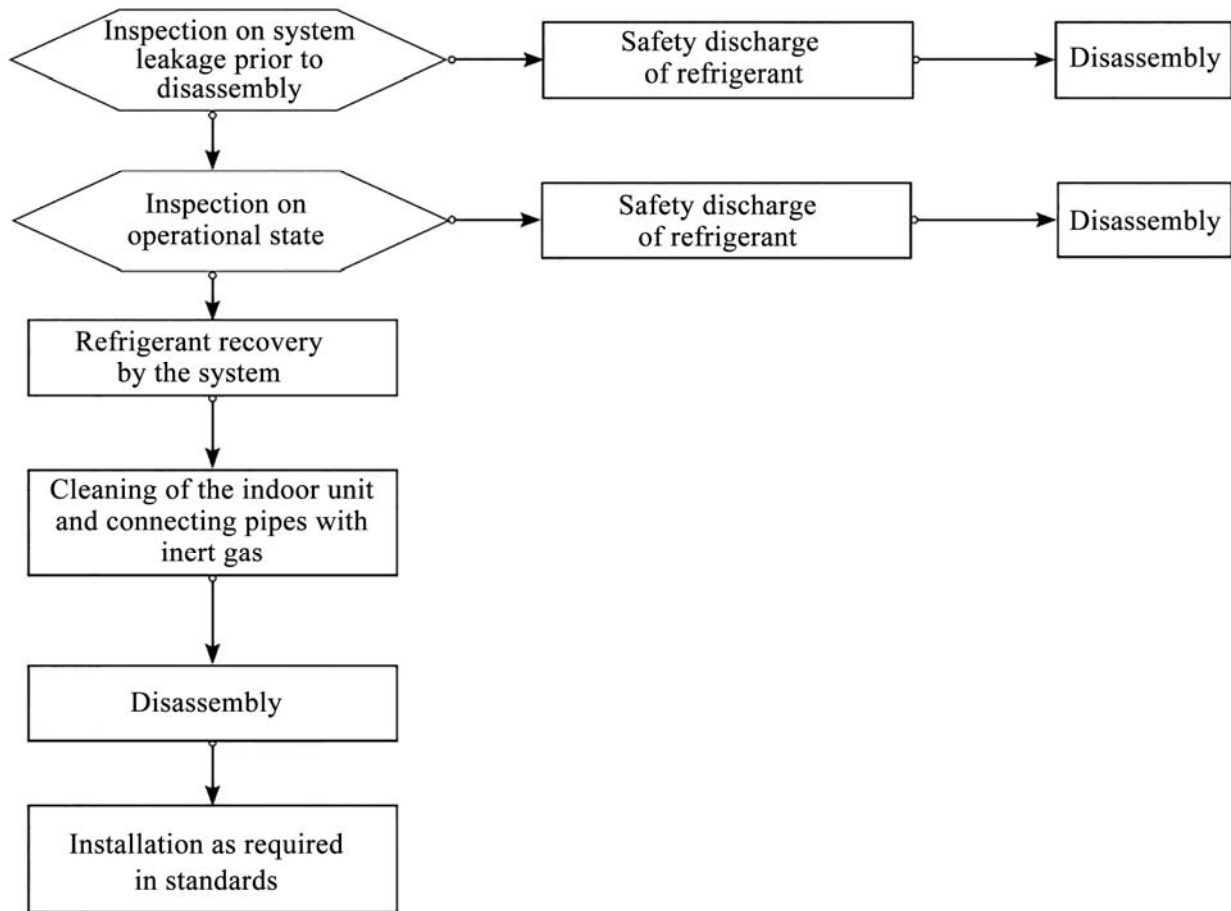

Note: in case relocation is required, the joint of evaporator gas/liquid pipes of the indoor unit shall be cut off with a cutting knife. Connection is only allowed after re-flaring (the same to the outdoor unit).

## Maintenance Instructions

### Maintenance Precautions

#### Precautions

- For all the faults requiring welding the refrigeration pipelines or components inside the refrigeration system of R32 refrigerant air conditioners, maintenance at the user's site is never allowed.
- For the faults requiring radical disassembly and bending operation of the heat exchanger, such as the replacement of the outdoor unit chassis and integral disassembly of the condenser, inspection and maintenance at the user's site are never allowed.
- For the faults requiring replacement of the compressor or parts & components of refrigeration system, maintenance at the user's site is not allowed.
- For other faults not involved in the refrigerant container, internal refrigeration pipelines and refrigeration elements, the maintenance at the user's site is allowed, including the cleaning and dredging of the refrigeration system requiring no disassembly of refrigeration elements and no welding.
- In case replacement of gas/liquid pipes is required during maintenance, the joint of evaporator gas/liquid pipes of the indoor unit shall be cut off with a cutting knife. Connection is only allowed after re-flaring (the same to the outdoor unit).

#### Qualification Requirements of Maintenance Personnel

1. All the operators or the maintenance personnel involved in refrigerating circuits shall be provided with the effective certificate issued by an industry-accepted assessment institute, to ensure that they are qualified for safety disposal of refrigerant as required in the assessment regulations.
2. The equipment can only be maintained and repaired as per the method recommended by the manufacturer. In case the assistance from personnel of other disciplines is required, the assistance shall be supervised by the personnel with qualification certificate involved in flammable refrigerant.

### **Inspection on Maintenance Environment**

- Before operation, the refrigerant leaked in the room is not allowed.
- The area of the room in which maintenance is made shall be in line with the nameplate.
- Continuous ventilation shall be maintained during maintenance.
- Open fire or high-temperature heat source higher than 548 degree which can easily give birth to open fire is not allowed inside the room within the maintenance area.
- During maintenance, the phones and the radioactive electronics of all the operators inside the room must be powered off.
- One dry powder or carbon dioxide extinguisher shall be equipped inside the maintenance area, and the extinguisher must be under available state.

### **Maintenance Site Requirements**

- The maintenance site shall be provided with favorable ventilation and must be flat. Arrangement of the maintenance site inside the basement is not allowed.
- Welding zone and non-welding zone shall be divided at the maintenance site, and shall be clearly marked. A certain safety distance must be guaranteed between the two zones.
- Ventilators shall be installed at the maintenance site, and exhaust fans, fans, ceiling fans, floor fans and dedicated exhaust duct can be arranged, to meet the requirements of ventilation volume and uniform exhaust, and to avoid accumulation of refrigerant gas.
- Leak detection equipment for flammable refrigerant shall be equipped, with relevant management system being established. Whether the leak detection equipment is under available state shall be confirmed before maintenance.
- Sufficient dedicated vacuum pumps of flammable refrigerant and refrigerant charging equipment shall be equipped, with relevant management system for maintenance equipment being established. It shall be guaranteed that the maintenance equipment can only be used for vacuumizing and charging of one type of flammable refrigerant, and mixed usage is not allowed.
- The master power switch shall be arranged outside the maintenance site, with protective (anti-explosive) device being equipped.
- Nitrogen cylinders, acetylene cylinders and oxygen cylinders shall be placed separately. The distance between the gas cylinders above and the working area involved in open fire shall be at least 6m. The anti-backfire valve shall be installed for the acetylene cylinders. The color of the acetylene cylinders and oxygen cylinders installed shall meet the international requirements.
- The warning sign of “No Fire” shall be arranged inside the maintenance area.
- Fire control device suitable for electric appliance such as the dry powder extinguisher or carbon dioxide extinguisher shall be equipped, and shall always be under the available state.
- The ventilator and other electrical equipment at the maintenance site shall be relatively fixed, with standardized pipe routing. Temporary wires and sockets at the maintenance site are not allowed.

### **Leak Detection Methods**

- The environment in which the refrigerant leakage is checked shall be free from potential ignition source. Leak detection with halogen probes (or any other detector with open fire) shall be avoided.
- For the system containing flammable refrigerant, leak detection may be realized with electronic leak detection equipment. During leak detection, the environment in which the leak detection equipment is calibrated shall be free from refrigerant. It shall be guaranteed that the leak detection equipment will not become potential ignition source, and is applicable to the refrigerant to be detected. Leak detection equipment shall be set at a percentage of the LFL of the refrigerant and shall be calibrated to the refrigerant employed, and the appropriate percentage of gas (25 % maximum) is confirmed.
- The fluid used for leak detection shall be applicable to most of the refrigerant. The use of chlorine-containing solvent shall be avoided, to avoid chemical reaction between chlorine and refrigerant and corrosion to copper pipelines.
- In case leakage is suspected, the open fire at the site shall be evacuated or be put out.
- In case welding is required at the leakage position, all the refrigerants shall be recovered, or be isolated at a position far from the leak point with a stop valve. Before and during welding, the whole system shall be purified with OFN.

### **Safety Principles**

- During product maintenance, favorable ventilation shall be guaranteed at the maintenance site, and the close of all the doors/windows is not allowed.
- Operation with open fire is not allowed, including welding and smoking. The use of phones is also not allowed. The user shall be informed that cooking with open fire is not allowed.
- During maintenance in a dry season, when the relative humidity is less than 40%, anti-static measures shall be taken, including the wearing of cotton clothes and cotton gloves.
- In case the leakage of flammable refrigerant is identified during maintenance, forced ventilation measures shall be taken immediately, and the source of leak shall be plugged.
- In case the product damaged must be maintained by disassembling the refrigeration system, the product must be delivered to the maintenance point. Welding of refrigerant pipelines at the user's site is not allowed.
- During maintenance, in case re-treatment is required due to lack of fittings, the air conditioner shall be reset.
- The refrigeration system must be safely earthed in the whole course of maintenance.
- For the door-to-door service with refrigerant cylinders, the refrigerant charged inside the cylinder cannot exceed the specified value. The cylinder placed in vehicles or at the installation/maintenance site shall be fixed perpendicularly and be kept away from heat sources, ignition source, source of radiation and electric appliance.

### **Maintenance Items**

#### **Maintenance Requirements**

- Before the refrigeration system is operated, the circulating system shall be cleaned with nitrogen. Afterwards, the outdoor unit shall be vacuumized, the duration of which cannot be less than 30 minutes. Finally, 1.5~2.0MPa OFN shall be used for nitrogen flushing (30 seconds~1 minute), to confirm the position requiring treatment. Maintenance of the refrigeration system is only allowed after the residual gas of flammable refrigerant is removed.
- During the use of refrigerant charging tools, cross contamination of different refrigerants shall be avoided. The total length (including the refrigerant pipelines) shall be shortened as much as possible, to reduce the residual of refrigerant inside.
- The cylinders of refrigerant shall be kept upright, and be fixed.
- Before refrigerant charging, the refrigeration system shall be earthed.
- The refrigerant charged shall be of the type and volume specified on the nameplate. Excessive charging is not allowed.
- After maintenance of the refrigeration system, the system shall be sealed with a safe manner.
- The maintenance in progress shall not damage or lower the original class of safety protection of the system.

#### **Maintenance of Electrical Components**

- Partial of the electrical component under maintenance shall be subject to inspection on refrigerant leakage with dedicated leak detection equipment.
- After the maintenance, the components with safety protection functions cannot be disassembled or removed.
- During the maintenance of sealing elements, before opening the seal cover, the air conditioner shall be powered off first. When power supply is required, continuous leak detection shall be carried out at the most dangerous position, to avoid potential risks.
- During maintenance of electrical components, the replacement of enclosures shall not affect the level of protection.
- After maintenance, it shall be guaranteed that the sealing functions will not be damaged or the sealing materials will not lose the function of preventing the entry of flammable gas due to aging. The substitute components shall meet the recommended requirements of the air conditioner manufacturer.

#### **Maintenance of Intrinsically Safe Elements**

The intrinsically safe element refers to the components working continuously inside flammable gas without any risks.

- Before any maintenance, leak detection and inspection on earthing reliability of the air conditioner must be carried out, to ensure no leakage and reliable earthing.
- In case the allowable voltage and current limit may be surpassed during the service of the air conditioner, any inductance or capacitance cannot be added in the circuit.
- Only the elements appointed by the air conditioner manufacturer can be used as the parts and components replaced, or otherwise a fire may be triggered in case of refrigerant leakage.
- For the maintenance not involved in system pipelines, the system pipelines shall be well protected, to ensure that no leakage will be caused due to maintenance.
- After maintenance and before test run, the air conditioner must be subject to leak detection and inspection on earthing reliability with leak detection equipment or leak detecting solution. It shall be guaranteed that the startup inspection is carried out without leakage and under reliable earthing.

### Removal and Vacuumizing

The maintenance or other operations of the refrigeration circuit shall be made as per conventional procedures. Moreover, the flammability of refrigerant shall also be mainly considered. The following procedures shall be followed:

- Refrigerant clearing;
- Pipeline purification with inert gas;
- Vacuumizing;
- Pipeline purification again with inert gas;
- Pipeline cutting or welding. The refrigerant shall be recovered to a proper cylinder. The system shall be purged with OFN, to ensure safety. The step above may need to be repeated for several times. Compressed air or oxygen cannot be used for purging.

In the course of purging, OFN shall be charged inside the refrigeration system under vacuum state, to reach the operating pressure. Afterwards, the OFN shall be discharged to the atmosphere. Finally, the system shall be vacuumized. The step above shall be repeated until all the refrigerants in the system are cleared. The OFN charged for the last time shall be discharged to the atmosphere. Afterwards, the system can be welded. The operation above is necessary in case of pipeline welding.

It shall be guaranteed that no alight fire source is around the outlet of the vacuum pump and the ventilation is favorable.

### Welding

- Favorable ventilation must be guaranteed in the maintenance area. After the maintenance machine is subject to the vacuumizing above, the system refrigerant can be discharged on the outdoor unit side.
- Before the outdoor unit is welded, it must be guaranteed that no refrigerant is inside the outdoor unit and the system refrigerant has been discharged and cleared.
- The refrigeration pipelines cannot be cut with a welding gun under any circumstance. The refrigeration pipelines must be disassembled with a pipe cutter, and the disassembly must be carried out around a ventilation opening.

### Refrigerant Charging Procedures

**The following requirements are added as the supplementation of conventional procedures:**

- During the use of refrigerant charging tools, cross contamination of different refrigerants shall be avoided. The total length (including the refrigerant pipelines) shall be shortened as much as possible, to reduce the residual of refrigerant inside;
- The cylinders of refrigerant shall be kept upright;
- Before refrigerant charging, the refrigeration system shall be earthed;
- A label must be pasted on the refrigeration system after refrigerant charging;
- Excessive charging is not allowed; the refrigerant shall be charged slowly;
- In case system leakage is identified, refrigerant charging is not allowed unless the leak point is plugged;
- During refrigerant charging, the charging amount shall be measured with an electronic scale or a spring scale. The connecting hose between the refrigerant cylinder and the charging equipment shall be relaxed appropriately, to avoid impact on the measuring accuracy due to stress.

#### **Requirements on storage site of refrigerant**

- The cylinder of refrigerant shall be placed in a -10~50°C environment with favorable ventilation, and warning labels shall be pasted;
- The maintenance tool in contact with the refrigerant shall be stored and used separately, and the maintenance tool of different refrigerants cannot be mixed.

### Scrapping and Recovery

#### Scrapping

Before scrapping, the technician shall be completely familiar with the equipment and all its features. The safe recovery of refrigerant is recommended. In case the refrigerant recovered needs to be reused, before which the sample of refrigerant and oil shall be analyzed. The power supply required shall be guaranteed before tests.

- (1) The equipment and operation shall be well known;
- (2) Power supply shall be switched off;
- (3) The followings shall be guaranteed before scrapping:
  - The mechanical equipment shall be convenient for operation on the cylinder of refrigerant (if necessary);
  - All personal protective equipment is available and being used correctly;
  - The whole course of recovery shall be guided by qualified personnel;
  - The recovery equipment and cylinders shall be in line with corresponding standards.
- (4) The refrigeration system shall be vacuumized if possible;

- (5) In case the vacuum state cannot be reached, vacuumizing shall be carried out from numerous positions, to pump the refrigerant in each part of the system out;
- (6) It shall be guaranteed that the capacity of cylinders is sufficient before recovery;
- (7) The recovery equipment shall be started and operated as per the operation instructions of the manufacturer;
- (8) The cylinder cannot be charged too full. (The refrigerant charged cannot exceed 80% of the capacity of cylinders)
- (9) The maximum operating pressure of cylinders cannot be surpassed even only lasting for a short term;
- (10) After refrigerant charging is completed, the cylinder and equipment must be evacuated rapidly, and all the stop valves on the equipment must be closed;
- (11) Before purification and tests, the refrigerant recovered cannot be charged into another refrigeration system.

**Note:**

**The air conditioner shall be marked (with dates and signature) after being scrapped and the refrigerant is discharged. It shall be guaranteed that the sign on the air conditioner can reflect the flammable refrigerant charged inside.**

**Recovery**

During maintenance or scrapping, the refrigerant inside the refrigeration system needs to be cleared. It is recommended that the refrigerant be cleared thoroughly.

The refrigerant can only be charged into a dedicated cylinder, the capacity of which shall match with the refrigerant amount charged in the whole refrigeration system. All cylinders to be used are designated for the recovered refrigerant and labeled for that refrigerant (Dedicated Cylinder for Refrigerant Recovery). The cylinders shall be equipped with pressure relief valves and stop valves under favorable state. The empty cylinder shall be vacuumized before usage and be kept under normal temperature if possible.

The recovery equipment shall always be under favorable working state, and be equipped with operation instructions, to facilitate information search. The recovery equipment shall be applicable to the recovery of flammable refrigerant. Moreover, weighing apparatus under available state with measurement certificates shall be equipped. In addition, removable attachment joints free from leakage shall be used as the hose, and shall always be under favorable state. Whether the recovery equipment is under favorable state and is properly maintained and whether all the electrical components are sealed shall be checked before usage, to avoid fire in case of refrigerant leakage. If you have any question, please consult the manufacturer.

The refrigerant recovered shall be delivered back to the manufacturer in appropriate cylinders, with transporting instructions being attached. Mixing of refrigerant in recovery equipment (especially the cylinders) is not allowed.

During transporting, the space in which the flammable refrigerant air conditioners are loaded cannot be sealed. Anti-static measures shall be taken for the transporting vehicles if necessary. Meanwhile, during the transporting, loading and unloading of air conditioners, necessary protective measures shall be taken, to protect the air conditioner from being damaged.

During removal of the compressor or clearing of the compressor oil, it shall be guaranteed that the compressor is vacuumized to a proper level, to ensure no residual flammable refrigerant is left inside the lubricating oil. The vacuumizing shall be completed before the compressor is delivered back to the manufacturer. The vacuumizing can only be accelerated by heating the compressor housing through electrical heating. Safety shall be guaranteed when the oil is discharged from the system.



# Indoor/Outdoor Unit Installation Drawings

The models adopt HFC free refrigerant R32.

For installation of the indoor units, refer to the installation manual which was provided with the units.  
(The diagram shows a wall-mounted indoor unit.)

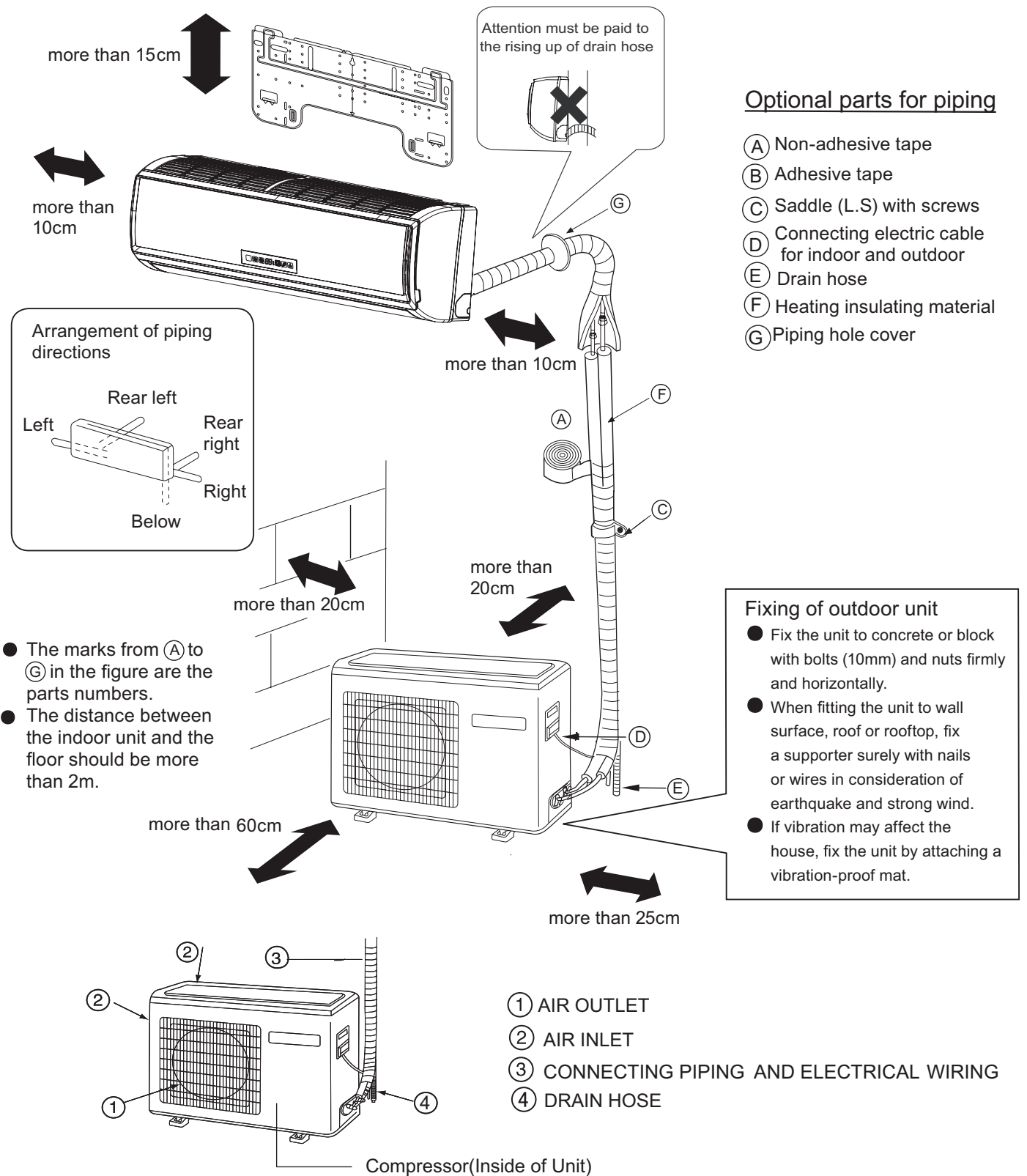

If using the left side drain pipe, make sure the hole is got through.

The above indoor and outdoor units' picture is just for your reference.

Please be subject to the actual product purchased.

# Safety Precautions

Carefully read the following information in order to operate the air conditioner correctly.

Below are listed three kinds of Safety Precautions and Suggestions.

**⚠ WARNING** Incorrect operations may result in severe consequences of death or serious injuries.

**⚠ CAUTION** Incorrect operations may result in injuries or machine damages; in some cases may cause serious consequences.

INSTRUCTIONS: These information can ensure the correct operation of the machine.

Symbols used in the illustrations

⊘ :Indicates an action that must be avoided.

⦿ :Indicates that important instructions must be followed.

⚡ :Indicates a part which must be grounded.

⚡ :Beware of electric shock (This symbol is displayed on the main unit label.)

After reading this handbook, hand it over to those who will be using the unit.

The user of the unit should keep this manual at hand and make it available to those who will be performing repairs or relocating the unit. Also, make it available to the new user when the user changes hands.

Be sure to conform with the following important Safety Precautions.

## ⚠ WARNING

- If any abnormal phenomena is found (e. g. smell of firing), please cut off the power supply immediately, and contact the dealer to find out the handling method.



Open the window and well ventilated the room.  
In such case, to continue using the conditioner will damage the conditioner, and may cause electrical shock or fire hazard.

- After a long time use of air-conditioner the base should be checked for any damages.  
If the damaged base is not repaired, the unit may fall down and cause accidents.



- Don't dismantle the outlet of the outdoor unit.  
The exposure of fan is very dangerous which may harm human beings.



- When need maintenance and repairment, call dealer to handle it.  
Incorrect maintenance and repairment may cause water leak, electrical shock and fire hazard.



## ⚠ WARNING

- No goods or nobody is permitted to placed on or stand on outdoor unit. The falling of goods and people may cause accidents.



- Don't operate the air-conditioner with damp hands. Otherwise it will be shocked.



- Only use explosion-proof fuse .  
May not use wire or any other materials replacing fuse, otherwise it may cause faults or fire accidents.



- Use discharge pipe correctly to ensure efficient discharge.  
Incorrect pipe use may cause water leaking.

- Installed electrical-leaking circuit breaker.  
It easily cause electrical shock without circuit breaker.

- Air-conditioner can't be installed in the environment with inflammable gases because the inflammable gases near air-conditioner may cause fire hazard.  
Please let the dealer be responsible for installing the conditioner. Incorrect installation may cause water leak, electrical shock and fire hazard.

- Call the dealer to take measures to prevent the refrigerant from leaking.  
If conditioner is installed in a small room, be sure to take every measure in order to prevent suffocation accident even in case of refrigerant leakage.

- When conditioner is installed or reinstalled, the dealer should be responsible for them.  
Incorrect installation may cause water leaking, electrical shock and fire hazard.

- Connect earthing wire.  
Earthing wire should not be connected to the gas pipe, water pipe, lightning rod or phone line, incorrect earthing may cause shock.



# Safety Precautions

## ⚠ WARNING

- |   |   |
|---|---|
| <ul style="list-style-type: none"> <li>• Have the unit professionally installed. Improper installation by an unqualified person may result in water leak, electric shock, or fire.</li> <li>• Place the unit on a stable, level surface that withstands the weight of the unit to prevent the unit from tipping over or falling causing injury as a result.</li> <li>• Only use specified cables for wiring. Securely connect each cable, and make sure that the cables are not straining the terminals. Cables not connected securely and properly may generate heat and cause fire.</li> <li>• Take necessary safety measures against typhoons and earthquakes to prevent the unit from falling over.</li> <li>• Do not make any changes or modifications to the unit. In case of problems, consult the dealer. If repairs are not made properly, the unit may leak water and present a risk of electric shock, or it may produce smoke or cause fire.</li> </ul> | <ul style="list-style-type: none"> <li>• Be sure to carefully follow each step in this handbook when installing the unit. Improper installation may result in water leak, electric shock, fire or explosion.</li> <li>• Have all electrical work performed by a licensed electrician according to the local regulations and the instructions given in this manual. Secure a circuit designated exclusively to the unit. Improper installation or a lack of circuit capacity may cause the unit to malfunction or present a risk of electric shock, fire or explosion.</li> <li>• Securely attach the terminal cover(panel) on the unit. If installed improperly, dust and/or water may enter the unit and present a risk of electric shock, smoke or fire.</li> <li>• Only use refrigerant R32 as indicated on the unit when installing or relocating the unit. The use of any other refrigerant or an introduction of air into the unit circuit may cause the unit to run an abnormal cycle and abnormal cycle and cause the unit to burst.</li> </ul> |
|---|---|

## ⚠ WARNING

- |  |  |
|--|--|
| <ul style="list-style-type: none"> <li>• Do not touch the fins on the heat exchanger with bare hands, for they are sharp and dangerous.</li> <li>• In the event of a refrigerant gas leak, provide adequate ventilation to the room. If leaked refrigerant gas is exposed to a heat source, noxious gases, fire or explosion will be caused.</li> <li>• Do not try to defeat the safety features of the devices, and do not change the settings. Defeating the safety features on the unit such as the pressure switch and temperature switch or using parts other than the dealer or specialist may result in fire or explosion.</li> </ul> | <ul style="list-style-type: none"> <li>• When installing the unit in a small room, safeguard against hypoxia that results from leaked refrigerant reaching the threshold level. Consult the dealer for necessary measures to take.</li> <li>• When relocating the air conditioner, consult the dealer or a specialist. Improper installation may result in water leak, electric shock, fire or explosion.</li> <li>• After completing the service work, check for a refrigerant gas leak. If leaked gas refrigerant is exposed to a heat source such as fan heater, stove, and electric grill, noxious gases, fire or explosion.</li> <li>• Only use specified parts. Have the unit professionally installed. Improper installation may cause water leak, electric shock, smoke, fire, explosion.</li> </ul> |
|--|--|

# Safety Precautions

## Precautions for Handling Units for Use with R32

### ⚠ Caution

Do not use the existing refrigerant piping

- The old refrigerant and refrigerator oil in the existing piping contain a large amount of chlorine, which will cause the refrigerator oil in the new unit to deteriorate.
- R32 is a high-pressure refrigerant, and the use of the existing piping may result in bursting.

Keep the inner and outer surfaces of the pipes clean and free of contaminants such as sulfur, oxides, dust/dirt shaving particles, oils, and moisture.

- Contaminants inside the refrigerant piping will cause the refrigerant oil to deteriorate.

Use a vacuum pump with a reverse-flow check valve.

- If other types of valves are used, the vacuum pump oil will flow back into the refrigerant cycle and cause the refrigerator oil to deteriorate.

Do not use the following tools that have been used with the conventional refrigerants. Prepare tools that are for exclusive use with R32 .

(Gauge manifold, charging hose, gas leak detector, reverse-flow check valve, refrigerant charge base, vacuum gauge, and refrigerant recovery equipment.)

- If refrigerant and/or refrigerant oil left on these tools are mixed in with R32 , or if water is mixed with R32 , it will cause the refrigerant to deteriorate.
- Since R32 does not contain chlorine, gas-leak detectors for conventional refrigerators will not work.

### ⚠ Caution

Store the piping to be used during installation indoors, and keep both ends of the piping sealed until immediately before brazing.(keep elbows and other joints wrapped in plastic.)

- If dust, dirt, or water enters the refrigerant cycle, it may cause the oil in the unit to deteriorate or may cause the compressor to malfunction.

Use a small amount of ester oil, ether oil, or alkylbenzene to coat flares and flange connections.

- A large amount of mineral oil will cause the refrigerating machine oil to deteriorate.

Use liquid refrigerant to charge the system.

- Charge the unit with gas refrigerant will cause the refrigerant in the cylinder to change its composition and will lead to a drop in performance

Do not use a charging cylinder.

- The use of charging cylinder will change the composition of the refrigerant and lead to power loss.

Exercise special care when handling the tools.

- An introduction of foreign objects such as dust, dirt or water into the refrigerant cycle will cause the refrigerating machine oil to deteriorate.

Only use R32 refrigerant.

- The use of refrigerants containing chlorine(i.e. R22) will cause the refrigerant to deteriorate.

## Before Installing the Unit

### ⚠ Caution

Do not install the unit in a place where there is a possibility of flammable gas leak.

- Leaked gas accumulated around the unit may start a fire.

Do not use the unit to preserve food, animals, plants, artifacts, or for other special purposes.

- The unit is not designed to provide adequate conditions to preserve the quality of these items.

Do not use the unit in an unusual environment

- The use of the unit in the presence of a large amount of oil, steam, acid, alkaline solvents or special types of sprays may lead to a remarkable drop in performance and/or malfunction and presents a risk of electric shock, smoke, or fire.
- The presence of organic solvents, corroded gas (such as ammonia, sulfur compounds, and acid may cause gas or water leak.)

When installing the unit in a hospital, take necessary measures against noise.

- High-frequency medical equipment may interfere with the normal operation of the air conditioning unit or the air conditioning unit may interfere with the normal operation of the medical equipment

Do not place the unit on or over things that may not get wet.

- When humidity level exceeds 80% or when the drainage system is clogged, indoor units may drip water.
- Installation of a centralized drainage system for the outdoor unit may also need to be considered to prevent water drips from the outdoor units.

# Safety Precautions

## Before Installing (Relocating) the Unit or Performing Electric Work

<b>⚠ Caution</b>	
<p>Ground the unit.</p> <ul style="list-style-type: none"> <li>Do not connect the grounding on the unit to gas pipes, water pipes, lightning rods, or the grounding terminals of telephones. Improper grounding presents a risk of electric shock, smoke, fire, or the noise caused by improper grounding may cause the unit to malfunction.</li> </ul> <p>Make sure the wires are not subject to tension.</p> <ul style="list-style-type: none"> <li>If the wires are too taut, they may break or generate heat and/or smoke and cause fire.</li> </ul> <p>Install an explosion-proof breaker for current leakage at the power source to avoid the risk of the electric shock.</p> <ul style="list-style-type: none"> <li>Without a breaker for current leakage will cause risks of electric shock, fire or explosion.</li> <li>Do not use large-capacity fuses, steel wire, or copper wire. Damaging the unit, fire, smoke or explosion will be caused otherwise.</li> </ul>	<p>Do not spray water on the air conditioners or immerse the air conditioners in water.</p> <ul style="list-style-type: none"> <li>Water on the unit presents a risk of electric shock.</li> </ul> <p>Periodically check the platform on which is placed for damage to prevent the unit from falling.</p> <ul style="list-style-type: none"> <li>If the unit is left on a damaged platform, it may topple over, causing injury.</li> </ul> <p>When installing draining pipes, follow the instructions in the manual, and make sure that they properly drain water so as to avoid dew condensation.</p> <ul style="list-style-type: none"> <li>If not installed properly, they may cause water leaks and damage the furnishings.</li> </ul> <p>Properly dispose of the packing materials.</p> <ul style="list-style-type: none"> <li>Things such as nails may be included in the package. Dispose of them properly to prevent injury.</li> <li>Plastic bags present a choking hazard to children. Tear up the plastic bags before disposing of them to prevent accidents.</li> </ul>

## Before the Test Run

<b>⚠ Caution</b>	
<p>Do not operate switches with wet hands to avoid electric.</p> <p>Do not touch the refrigerant pipes with bare hands during and immediately after operation.</p> <ul style="list-style-type: none"> <li>Depending on the state of the refrigerant in the system, certain parts of the unit such as the pipes and compressor may become very cold or hot and may subject the person to frost bites or burning.</li> </ul> <p>Do not operate the unit without panels and safety guards in their proper places.</p> <ul style="list-style-type: none"> <li>They are there to keep the users from injury from accidentally touching rotating, high-temperature or high-voltage parts.</li> </ul>	<p>Do not turn off the power immediately after stopping the unit.</p> <ul style="list-style-type: none"> <li>Allow for at least five minutes before turning off the unit, otherwise the unit may leak water or experience other problems.</li> </ul> <p>Do not operate the unit without air filters.</p> <ul style="list-style-type: none"> <li>Dust particles in the air may clog the system and cause malfunction.</li> </ul>

# Read Before Installation

## Items to Be Checked

- (1). Verify the type of refrigerant used by the unit to be serviced. Refrigerant Type: R32
- (2). Check the symptom exhibited by the unit to be serviced. Look in this service handbook for symptoms relating to the refrigerant cycle.
- (3). Be sure to carefully read the safety precautions at the beginning of this document.
- (4). If there is a gas leak or if the remaining refrigerant is exposed to an open flame, a noxious gas hydrofluoric acid may form. Keep workplace well ventilated.

## CAUTION

- Install new pipes immediately after removing old ones to keep moisture out of the refrigerant circuit.
- Chloride in some types of refrigerants such as R22 will cause the refrigerating machine oil to deteriorate.

## Necessary Tools and Materials

Prepare the following tools and materials necessary for installing and servicing the unit.

Necessary tools for use with R32 (Adaptability of tools that are for use with R22 and R407C).

1. To be used exclusively with R32 ( Not to be used if used with R22 or R407C )

Tools/Materials	Use	Notes
Gauge Manifold	Evacuating, refrigerant charging	5.09MPa on the High-pressure side.
Charging Hose	Evacuating, refrigerant charging	Hose diameter larger than the conventional ones.
Refrigerant Recovery Equipment	Refrigerant recovery	
Refrigerant Cylinder	Refrigerant charging	Write down the refrigerant type. Pink in color at the top of the cylinder.
Refrigerant Cylinder Charging Port	Refrigerant charging	Hose diameter larger than the conventional ones.
Flare Nut	Connecting the unit to piping	Use Type-2 Flare nuts.

2. Tools and materials that may be used with R32 with some restrictions

Tools/Materials	Use	Notes
Gas leak detector	Detection of gas leaks	The ones for HFC type refrigerant may be used.
Vacuum Pump	Vacuum drying	May be used if a reverse flow check adaptor is attached.
Flare Tool	Flare machining of piping	Changes have been made in the flare machining dimension. Refer to the next page.
Refrigerant Recovery Equipment	Recovery of refrigerant	May be used if designed for use with R32.

3. Tools and materials that are used with R22 or R407C that can also be used with R32

Tools/Materials	Use	Notes
Vacuum Pump with a Check Valve	Vacuum drying	
Bender	Bending pipes	
Torque Wrench	Tightening flare nuts	Only $\phi 12.70$ (1/2") and $\phi 15.88$ (5/8") have a larger flare machining dimension.
Pipe Cutter	Cutting pipes	
Welder and Nitrogen Cylinder	Welding pipes	
Refrigerant Charging Meter	Refrigerant charging	
Vacuum Gauge	Checking vacuum degree	

4. Tool and materials that must not be used with R32

Tools/Materials	Use	Notes
Charging Cylinder	Refrigerant Charging	Must not be used with R32-type units.

Tools for R32 must be handled with special care, and keep moisture and dust from entering the cycle.

# Read Before Installation

## Piping Materials

### Types of Copper Pipes (Reference)

Maximum Operation Pressure	Applicable Refrigerants
3.4MPa	R22, R407C
4.3 MPa	R32

- Use pipes that meet the local standards.

### Piping Materials/Radial Thickness

Use pipes made of phosphorus deoxidized copper.

Since the operation pressure of the units that use R32 is higher than that of the units for use with R22, use pipes with at least the radial thickness specified in the chart below. (Pipes with a radial thickness of 0.7mm or less may not be used.)

Size(mm)	Size(inch)	Radial Thickness(mm)	Type
φ 6.35	1/4"	0.8t	Type-O pipes
φ 9.52	3/8"	0.8t	
φ 12.7	1/2"	0.8t	
φ 15.88	5/8"	1.0t	
φ 19.05	3/4"	1.0t	Type-1/2H or Hpipes

- Although it was possible to use type-O for pipes with a size of up to φ 19.05(3/4") with conventional refrigerants, use type-1/2H pipes for units that use R32. (Type-O pipes may be used if the pipe size is φ19.05 and the radial thickness is 1.2t.)
- The table shows the standards in Japan. Using this table as a reference, choose pipes that meet the local standards.

### Flare Machining (type-O and OL only)

The flare machining dimensions for units that use R32 is larger than those for units that use R22 in order to increase air tightness.

Flare Machining Dimension(mm)

External dimension of pipes	Size	Dimension A	
		R32	R22
φ6.35	1/4"	9.1	9.0
φ9.52	3/8"	13.2	13.0
φ12.7	1/2"	16.6	16.2
φ15.88	5/8"	19.7	19.4
φ19.05	3/4"	24.0	23.3

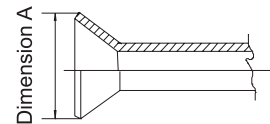

If a clutch type flare tool is used to machine flares on units that use R32, make the protruding part of the pipe between 1.0 and 1.5mm. Copper pipe gauge for adjusting the length of pipe protrusion is useful.

### Flare Nut

Type-2 flare nuts instead of type-1 nuts are used to increase the strength. The size of some of the flare nuts have also been changed.

Flare nut dimension(mm)

External dimension of pipes	Size	Dimension B	
		R32 (Type2)	R22(Type1)
φ6.35	1/4"	17.0	17.0
φ9.52	3/8"	22.0	22.0
φ12.7	1/2"	26.0	24.0
φ15.88	5/8"	29.0	27.0
φ19.05	3/4"	36.0	36.0

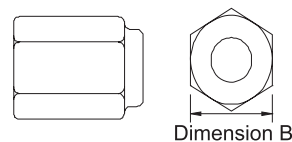

- The table shows the standards in Japan. Using this table as a reference, choose pipes that meet the local standards.

# Read Before Installation

## Air Tightness Test

No changes from the conventional method. Note that a refrigerant leakage detector for R22 or R410A cannot detect R32 leakage.

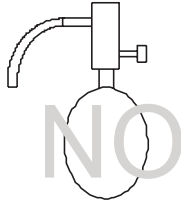

Halide torch

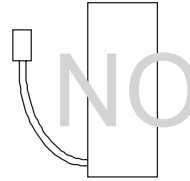

R22 or R407C leakage detector

### Items to be strictly observed :

1. Pressurize the equipment with nitrogen up to the design pressure and then judge the equipment's air tightness, taking temperature variations into account.
2. When investigating leakage locations using a refrigerant, be sure to use R32 .
3. Ensure that R32 is in a liquid state when charging.

### Reasons:

1. Use of oxygen as the pressurized gas may cause an explosion.
2. Charging with R32 gas will lead the composition of the remaining refrigerant in the cylinder to change and then this refrigerant can not be used.

## Vacuumping

### 1. Vacuum pump with check valve

A vacuum pump with a check valve is required to prevent the vacuum pump oil from flowing back into the refrigerant circuit when the vacuum pump power is turned off (power failure). It is also possible to attach a check valve to the actual vacuum pump afterwards.

### 2. Standard degree of vacuum for the vacuum pump

Use a pump which reaches 65Pa or below after 5 minutes of operation.

In addition, be sure to use a vacuum pump that has been properly maintained and oiled using the specified oil. If the vacuum pump is not properly maintained, the degree of vacuum may be too low.

### 3. Required accuracy of the vacuum gauge

Use a vacuum gauge that can measure up to 650Pa. Do not use a general gauge manifold since it cannot measure a vacuum of 650Pa.

### 4. Evacuating time

Evacuate the equipment for 1 hour after 650Pa has been reached.

After envacuating, leave the equipment for 1 hour and make sure the that vacuum is not lost.

### 5. Operating procedure when the vacuum pump is stopped

In order to prevent a backflow of the vacuum pump oil, open the relief valve on the vacuum pump side or loosen the charge hose to drawn in air before stopping operation. The same operating procedure should be used when using a vacuum pump with a check valve.

## Charging Refrigerant

R32 must be in a liquid state when charging.

### Reasons:

R32 is a HFC refrigerant (boiling point =  $-52^{\circ}\text{C}$  ) and can roughly be handled in the same way as R410A; however, be sure to fill the refrigerant from the liquid side, for doing so from the gas side will somewhat change the composition of the refrigerant in the cylinder.

### Note

- In the case of a cylinder with a syphon, liquid R32 is charged without turning the cylinder up side down. Check the type of cylinder before charging.

### Remedies to be taken in case of a refrigerant leak

When refrigerant leaks, additional refrigerant may be charged. (Add the refrigerant from the liquid side)

## Characteristics of the Conventional and the New Refrigerants

- Because R32 is a simulated azeotropic refrigerant, it can be handled in almost the same manner as a single refrigerant such as R22. However, if the refrigerant is removed in the vapor phase, the composition of the refrigerant in the cylinder will somewhat change.
- Remove the refrigerant in the liquid phase. Additional refrigerant may be added in case of a refrigerant leak.



### 1. Accessories

"Edging" for protection of electrical wires from an opening edge.

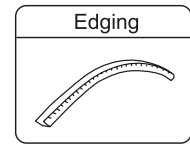

### 2. Selection of the place of installation

Select the place of installation satisfying the following conditions and, at the same time, obtain a consent from the client or user.

- Place where air circulates.
- Place free from heat radiation from other heat sources.
- Place where drain water may be discharged.
- Place where noise and hot air may not disturb the neighborhood.
- Place where there is not heavy snowfall in the winter time.
- Place where obstacles do not exist near the air inlet and air outlet .
- Place where the air outlet may not be exposed to a strong wind.
- Place surrounded at four sides are not suitable for installation. A 1m or more of overhead space is needed for the unit.
- Avoid mounting guide-louvers to the place where short-circuit is a possibility.
- When installing several units, secure sufficient suction space to avoid short circuiting.

#### Open space requirement around the unit

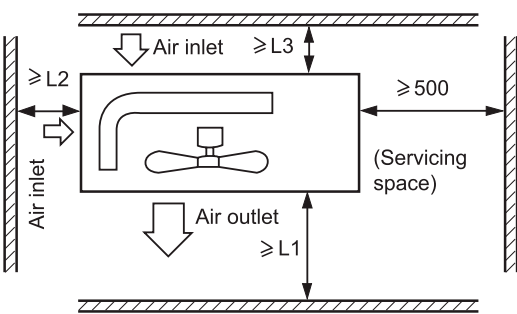

Distance			
L1	open	open	500 mm
L2	300 mm	300 mm	open
L3	150 mm	300 mm	150 mm

#### Note :

- (1) Fix the parts with screws.
- (2) Don't intake the strong wind directly to the outlet air-flow hole.
- (3) A one meter distance should be kept from the unit top.
- (4) Don't block the surroundings of the unit with sundries.
- (5) If the outdoor unit is installed in a place that is exposed to the wind, install the unit so that the outlet grid is NOT pointing in the direction of the wind.

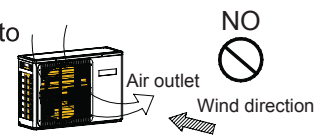

### 3. Installation of outdoor unit

Fix the unit on the foundation in a proper way according to the condition of the installation place, referring to the following information.

- Give enough room for the concrete foundation to fix by anchor bolts.
- Place the concrete foundation deep enough.
- Install the unit so that the angle of inclination must be less than 3 degrees.
- Forbidden to place the unit on the ground directly. Please confirm there is enough room near the drainage hole on bottom plate, which will ensure the water be drained smoothly.

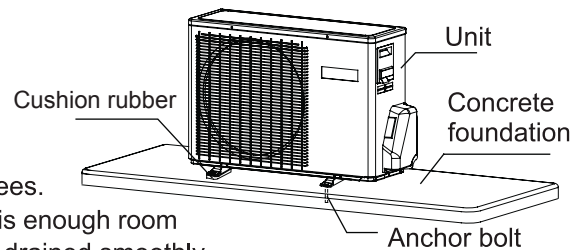

### 4. Installation dimension(Unit:mm)

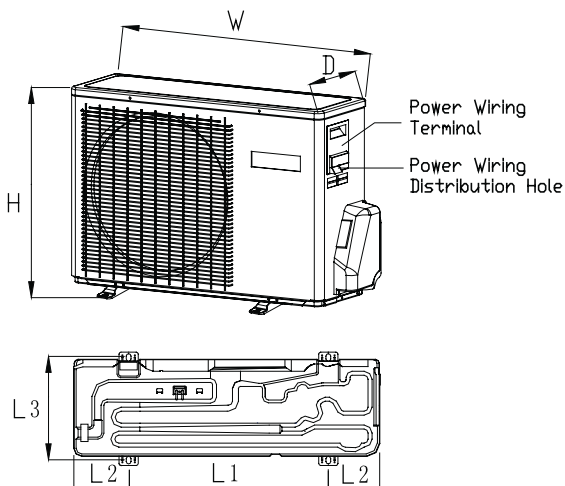

Model	W	D	H	L1	L2	L3
JZ025-C1	700	245	543.8	440	120/140	269
JZ035-C1						
JZ050-C1	800	280	550	510	130/160	313
JZ070-C1						
JZ070-B1	890	353	697	628	130	355.5

## 1. Piping size

JZ025-C1 JZ035-C1	Liquid pipe	$\phi$ 6.35x0.8mm
	Gas pipe	$\phi$ 9.52x0.8mm
JZ050-C1 JZ070-B1 JZ070-C1	Liquid pipe	$\phi$ 6.35x0.8mm
	Gas pipe	$\phi$ 12.7x0.8mm

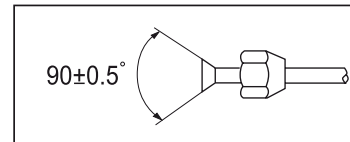

- Install the removed flare nuts to the pipes to be connected, then flare the pipes.

## 2. Connection of pipes

- To bend a pipe, give the roundness as large as possible not to crush the pipe , and the bending radius should be 30 to 40 mm or longer.
- Connecting the pipe of gas side first makes working easier.
- The connection pipe is specialized for R32.

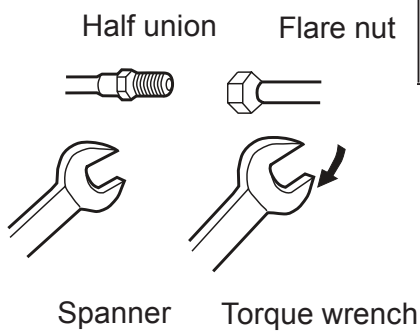

Forced fastening without careful centering may damage the threads and cause a leakage of gas.

Pipe Diameter( $\phi$ )	Fastening torque
Liquid side 6.35mm(1/4")	18N.m
Liquid/Gas side 9.52mm(3/8")	42 N.m
Gas side 12.7mm(1/2")	55N.m
Gas side 15.88mm(5/8")	60 N.m

**Be careful that matters, such as wastes of sands, water, etc. shall not enter the pipe.**

## CAUTION

The standard pipe length is C m. If it is over D m, the function of the unit will be affected. If the pipe has to be lengthened, the refrigerant should be charged, according to E g/m. But the charge of refrigerant must be conducted by professional air conditioner engineer. Before adding additional refrigerant, perform air purging from the refrigerant pipes and indoor unit using a vacuum pump, then charge additional refrigerant.

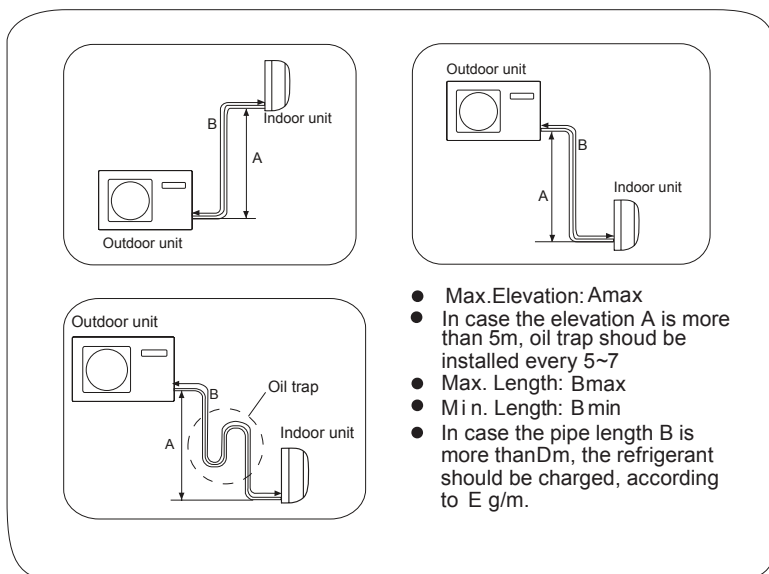

Outdoor Unit	Amax	Bmax	Bmin	C	D	E
JZ025-C1 JZ035-C1	10	15	3	5	5	20
JZ050-C1 JZ070-B1 JZ070-C1	15	25	3	5	7	20

After finishing connection of refrigerant pipe, it shall perform air tightness test.

- The air tightness test adopts nitrogen tank to give pressure according to the pipe connection mode as the following figure shown.
- The gas and liquid valve are all in close state. In order to prevent the nitrogen entering the circulation system of outdoor unit, tighten the valve rod before giving pressure (both gas and liquid valve rods).

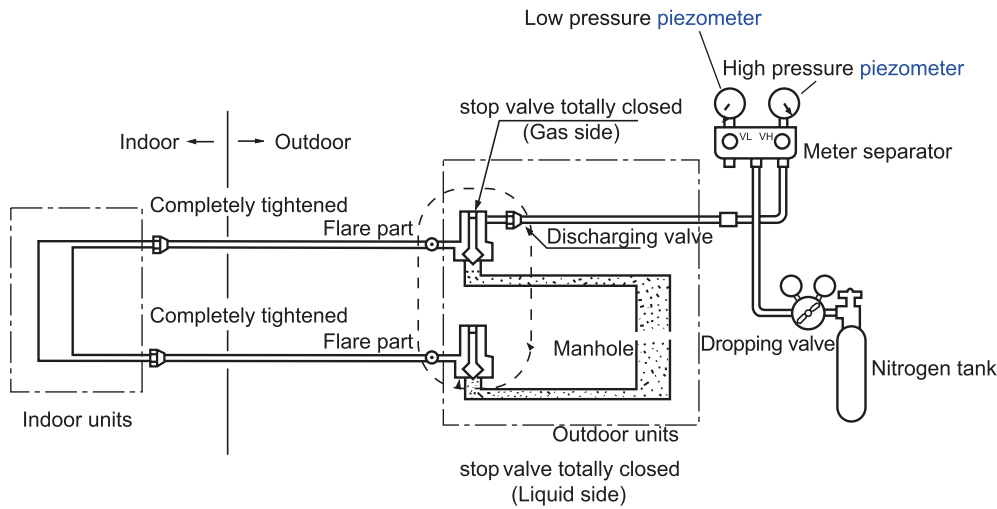

- 1) Pressurize for over 3 minutes at 0.3MPa (3.0 kg/cm<sup>2</sup>g).
- 2) Pressurize for over 3 minutes at 1.5MPa (15 kg/cm<sup>2</sup>g). A large leakage will be found.
- 3) Pressurize for about 24 hours at 3.0MPa (30 kg/cm<sup>2</sup>g). A small leakage will be found.

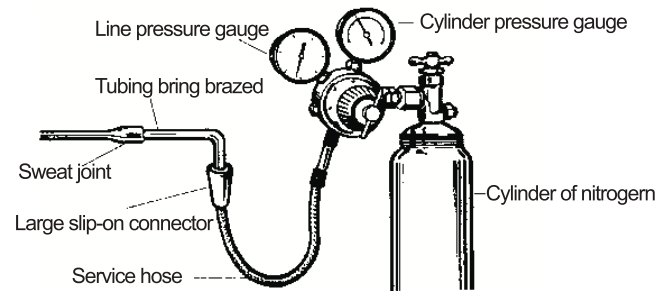

- Check if the pressure drops

If the pressure does not drop, then pass.

If the pressure drops, then please check the leaking point.

When pressurizing for 24 hours, a variation of 1°C in the ambient temperature will cause a variation of 0.01MPa(0.1kg/cm<sup>2</sup>g) in pressure. It shall be corrected during test.

- Checking the leaking point

In 1) to 3) steps, if the pressure drops, check the leakage in each joint by listening, touching and using soap water etc. to identify the leaking point. After confirming the leaking point, welding it again or tighten the nut tightly again.

### Piping vavuum method: to use vacuum pump

1. Detach the service port's cap of 3-way valve, the valve rod's cap for 2-way valve and 3-way valves, and connect the service port into the projection of charge hose (low) for gaugemanifold. Then connect the projection of charge hose (center) for gaugemanifold into vacuum pump.

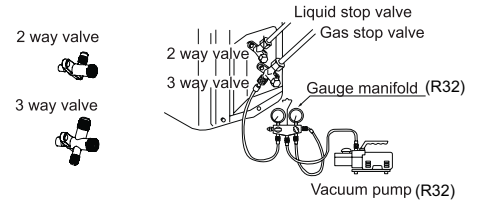

2. Open the handle at low in gaugemanifold, and operate vacuum pump. If the scale-moves of gause (low) reach vacuum condition in a moment, check the step 1 again.

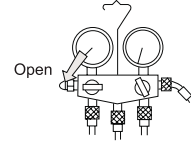

3. Vacuumize for over 15min. And check the level gauge which should read - 0.1MPa (-76 cm Hg) at low pressure side. After the completion of vacuumizing, close the handle 'Lo' in the vacuum pump. Check the condition of the scale and hold it for 1-2min. If the scale-moves back in spite of tightening, make flaring work again, then return to the beginning of the step 3.

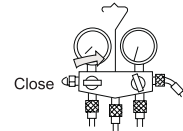

4. Open the valve rod for the 2-way valve to an angle of anticlockwise 90 degree. After 6 seconds, close the 2-way valve and make the inspection of gas leakge.

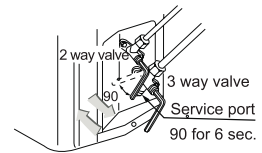

5. No gas leakage? In case of gas leakage, tighten parts of pipe connection. If leakage stops, then proceed the step 6. If it does not stop gas leakage, discharge whole refrigerants from the service port. After flaring work again and vacuumize, fill up prescribed refrigerant from the gas cylinder.

6. Detach the charge hose from the service port, open 2-way valve and 3-way. Turn the valve rod anticlockwise until hitting lightly.

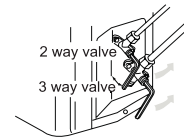

7. To prevent the gas leakage, turn the service ports cap, the valve rod's cap for 2-way valve and 3-way's a little more than the point where the torque increases suddenly.

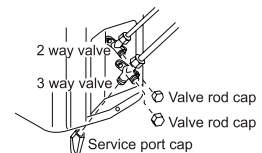

### CAUTION:

If the refrigerant of the air conditioner leaks, it is necessary to make all the refrigerant out. Vacuumize first, then charge the liquid refrigerant into air conditioner according to the amount marked on the nameplate.

English

**WARNING!**

**DANGER OF BODILY INJURY OR DEATH**

- TURN OFF ELECTRIC POWER AT CIRCUIT BREAKER OR POWER SOURCE BEFORE MAKING ANY ELECTRIC CONNECTIONS.
- GROUND CONNECTIONS MUST BE COMPLETED BEFORE MAKING LINE VOLTAGE CONNECTIONS.

**Precautions for Electrical wiring**

- Electrical wiring work should be conducted only by authorized personnel.
- Do not connect more than three wires to the terminal block. Always use round type crimped terminal lugs with insulated grip on the ends of the wires.
- Use copper conductor only.

**Selection of size of power supply and interconnecting wires**

Select wire sizes and circuit protection from table below. (This table shows 20 m length wires with less than 2% voltage drop.)

Item Model	Phase	Circuit breaker		Power source wire size (minimum) (mm <sup>2</sup> )	Earth leakage breaker	
		Switch breaker (A)	Overcurrent protector rated capacity (A)		Switch breaker(A)	Leak current(mA)
JZ025-C1	1	20	15	1.0	20	30
JZ035-C1	1	20	15	1.5	20	30
JZ050-C1	1	25	20	1.5	25	30
JZ070-B1 JZ070-C1	1	25	20	2.5	25	30

- If the supply cord is damaged, it must be replaced by the manufacturer or its service agent or a similar qualified person.
- If the fuse of control box is broken, please change it with the ceramic type of T 25A/250V.
- The wiring method should be in line with the local wiring standard.
- All the cables shall have got the European authentication certificate. During installation, when the connecting cables break off, it must be assured that the grounding wire is the last one to be broken off.
- The explosion-proof breaker of the air conditioner should be all-pole switch. The distance between its two contacts should not be less than 3mm. Such means for disconnection must be incorporation in the fixed wiring.
- The distance between its two terminal blocks of indoor unit and outdoor unit should not be over 5m. If exceeded, the diameter of the wire should be enlarged according to the local wiring standard.
- A explosion-proof breaker must be installed.

**Wiring procedure**

- 1) Remove set screws on the side before taking off the front panel toward the direction.
- 2) Connect wires to the terminal block correctly and fix the wires with a wire clamp equipped nearby the terminal block.
- 3) Route the wires in a proper way and penetrate the wires through the opening for electrical wiring on the side panel.

**WARNING:**

*INTERCONNECTING WIRES MUST BE WIRED ACCORDING TO FIGURE BELOW. INCORRECT WIRING MAY CAUSE EQUIPMENT DAMAGE.*

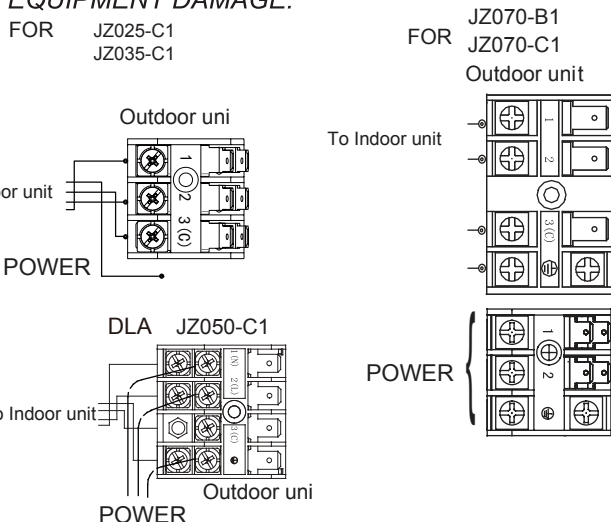

Model	JZ025-C1	JZ035-C1	JZ050-C1	JZ070-B1 JZ070-C1
Connecting wiring	4G1.0mm <sup>2</sup>	4G1.5mm <sup>2</sup>	4G1.0mm <sup>2</sup>	4G1.0mm <sup>2</sup>
Power cable	3G1.0mm <sup>2</sup>	3G1.5mm <sup>2</sup>	3G1.5mm <sup>2</sup>	3G2.5mm <sup>2</sup>

# Outdoor Unit Troubleshooting

## CAUTION!

- THIS UNIT WILL BE STARTED INSTANTLY WITHOUT "ON" OPERATION WHEN ELECTRIC POWER IS SUPPLIED. BE SURE TO EXECUTE "OFF" OPERATION BEFORE ELECTRIC POWER IS DISCONNECTED FOR SERVICING.
- This unit has a function of automatic restart system after recovering power stoppage.

### 1. Before starting test run (for all Heat pump models)

Confirm whether the power source breaker (main switch) of the unit has been turned on for over 12 hrs to energize the crankcase heater in advance of operation.

### 2. Test run

Run the unit continuously for about 30 minutes, and check the following.

- Suction pressure at check joint of service valve for gas pipe.
- Discharge pressure at check joint on the compressor discharge pipe.
- Temperature difference between return air and supply air for indoor unit.

Flash times of LED on mainboard	Trouble description	Analyze and diagnose
1	Eeprom failure	Outdoor main board eeprom fail
2	IPM failure	IPM failure
4	Communication error between main board and spdu module SPDU Communication error	Communication fail over 4min
5	High pressure protection	System high pressure over 4.3 Mpa
8	Compressor discharging temperature protection	Compressor discharging temperature over 110 centigrade
9	Abnormal of DC moter	Jam of DC motor or motor failure
10	Abnormal of piping sensor	Piping sensor short-circuit or open-circuit
11	Suction temperature sensor failure	When the The wiring of compressor is wrong or the connection is poor
12	Abnormal of outdoor ambient sensor	Outdoor ambient sensor short-circuit or open-circuit
13	Abnormal of compressor discharge sensor	Compressor discharge sensor short-circuit or open-circuit
15	Communication error between indoor and outdoor unit	Communication fail over 4min
16	Lack of refrigerant	Check if there is leakage in the unit.
17	4-way valve reverse failure	Alarm and stop if detect $T_m \leq 15$ last for 1min after compressor has started for 10min in heating mode, confirm the failure if it appears 3 times in one hour.
18	Compressor jam(only for spdu)	Inner compressor is abnormal jamed
19	Module PWM select circuit error	Module PWM select wrong circuit
25	Compressor U-phase over-current	The current of compressor U-phase is too high
25	Compressor V-phase over-current	The current of compressor V-phase is too high
25	Compressor W-phase over-current	The current of compressor W-phase is too high

